



AFM SA GENÈVE



AFM SA VAUD



VOTRE EXPERT ENERGIE SINCE 2004

20 ans d'expérience

pour vous conseiller sur les plus grands fabricants mondiaux.



BOSCH





Chauffage

- POMPES À CHALEUR ... 2
- GÉOTHERMIE ... 25
- POMPE À CHALEUR PISCINE ... 29
- CACHE PAC DÉCORATIFS & ACOUSTIQUES ... 33
- CHAUFFAGE AU SOL ... 45
- RADIATEURS ... 49
- RAFRAÎCHISSEMENT PAC RÉVERSIBLE ... 63



Eau chaude sanitaire

- BOILER THERMODYNAMIQUE & SOLAIRE ... 70
- ADOUCISSEUR D'EAU ... 77
- ANTI-CALCAIRE ... 81
- NOURRICE SANITAIRE ... 89



Climatisation & ventilation

- VENTILATION ... 91
- CLIMATISATION VILLA & BUREAU ... 97
- CLIMATISATION DE CAVE À VIN ... 109
- CACHES CLIM ... 115



Energies solaires

- PANNEAUX PHOTOVOLTAÏQUES ... 119
- VOLET ROULANT & MARQUISSETTE VELUX ... 133
- NETTOYAGE TOITURE ... 135
- CARPORTS SOLAIRES ... 137
- BORNE DE RECHARGE ... 143



Carports & Pergolas

- CARPORTS ... 137
- PERGOLAS BIOCLIMATIQUES ... 147



Roches lumineuses & sonores

- ROCHES LUMINEUSES & SONORES ... 167
- PIQUETS LUMINEUX ... 173

Entretien & dépannage

... 183



Nous plantons des arbres en Suisse avec
Almighty Tree pour chaque installation de
pompe à chaleur ou panneaux
photovoltaïques.



Almighty
Tree 



POMPES À CHALEUR

 **afm**  S A
VOTRE EXPERT ENERGIE SINCE 2004

PAC MITSUBISHI ZUBADAN NEW SILENT



Tranquillité inégalée

La PAC vous garantit un silence de fonctionnement sans faille : avec un niveau acoustique de 43 dB(A) à 1 mètre.

Intuitive & facile d'utilisation

Écran tactile simple d'utilisation. Accédez à distance aux principales fonctions wi-fi avec l'application Melcloud.

Design élégant

Des proportions discrètes qui s'intègrent harmonieusement à votre extérieur. Design élégant mariant la pureté du blanc et la sobriété de sa façade noire.



PAC MITSUBISHI ZUBADAN NEW SILENT

Un confort inégalé

La pompe à chaleur est le premier choix pour allier économie & écologie. Elle capte les calories de l'air extérieur. Celles-ci sont disponibles de manière illimitées et gratuites. On parle d'économie d'énergie grâce au coefficient de performance de la PAC : C'est-à-dire qu'elle consomme 1 kW d'électricité pour restituer 4 kW de chaleur.





Module Hydraulique : Performance & confort

L'hydrobox Ecodan couplée à la technologie Zubadan est certainement la pompe à chaleur la plus performante du marché, elle garantit sa puissance totale même par températures extrêmes jusqu'à -15°C . Sa régulation auto-adaptative Power Inverter ajuste le fonctionnement en fonction du besoin et de la température extérieure, garantissant un confort optimal tout en réduisant les coûts énergétiques.



Schéma de fonctionnement

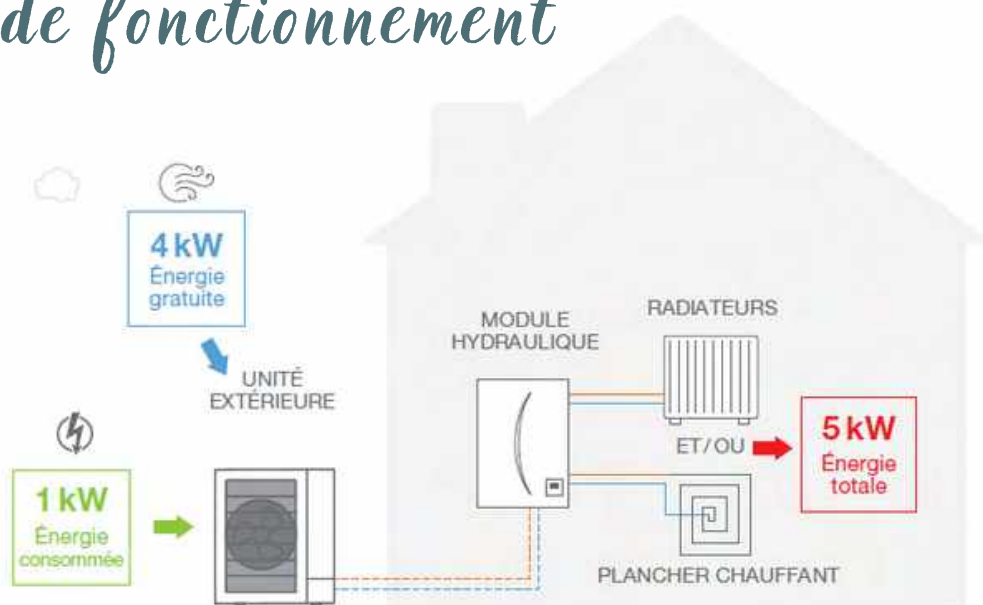



La Pompe à Chaleur Mitsubishi des avantages multiples

- **Économies d'énergie** : Réduisez vos factures de chauffage de plus de 30%.
- **Silencieuse** : La technologie SILENCE vous garantit un niveau sonore des plus faible, la pression acoustique est de 43dB(A)* à 1 mètre, soit le niveau sonore comparable à l'intérieur d'une bibliothèque.
- **Performance** : L'exclusivité du brevet du le compresseur ZUBADAN vous garantit la puissance totale de la PAC jusqu'à -15°C extérieure avec régulation auto-adaptative.
- **Réversible (Chaud/Froid)** : Grâce au cycle inversé la PAC permet le confort été comme hiver.
- **Gestion de zones** : Capacité à gérer plusieurs zones de chauffe.
- **Design épuré** : Intégration élégante et discrète dans votre habitation.
- **Connectivité** : Contrôle simple et intuitif à distance via une application.



POMPES À CHALEUR EN CASCADE

Puissance & efficacité

Une installation de pompes à chaleur en cascade est un système de chauffage central où plusieurs pompes à chaleur peuvent fonctionner ensemble. Le principe est d'ajouter les puissances pour ajuster les besoins de production aux températures extérieures. Grâce à la régulation individuelle de chaque PAC, la puissance est optimisée au plus juste pour minimiser la consommation énergétique.





Technologie Inverter

La technologie Inverter qui régule la puissance permet d'atteindre des valeurs d'efficacité et de bruit de premier ordre, ce qui est essentiel pour le voisinage. Les machines sont plus petites, plus flexibles et plus silencieuses que les grands appareils puissants.



Schéma de fonctionnement

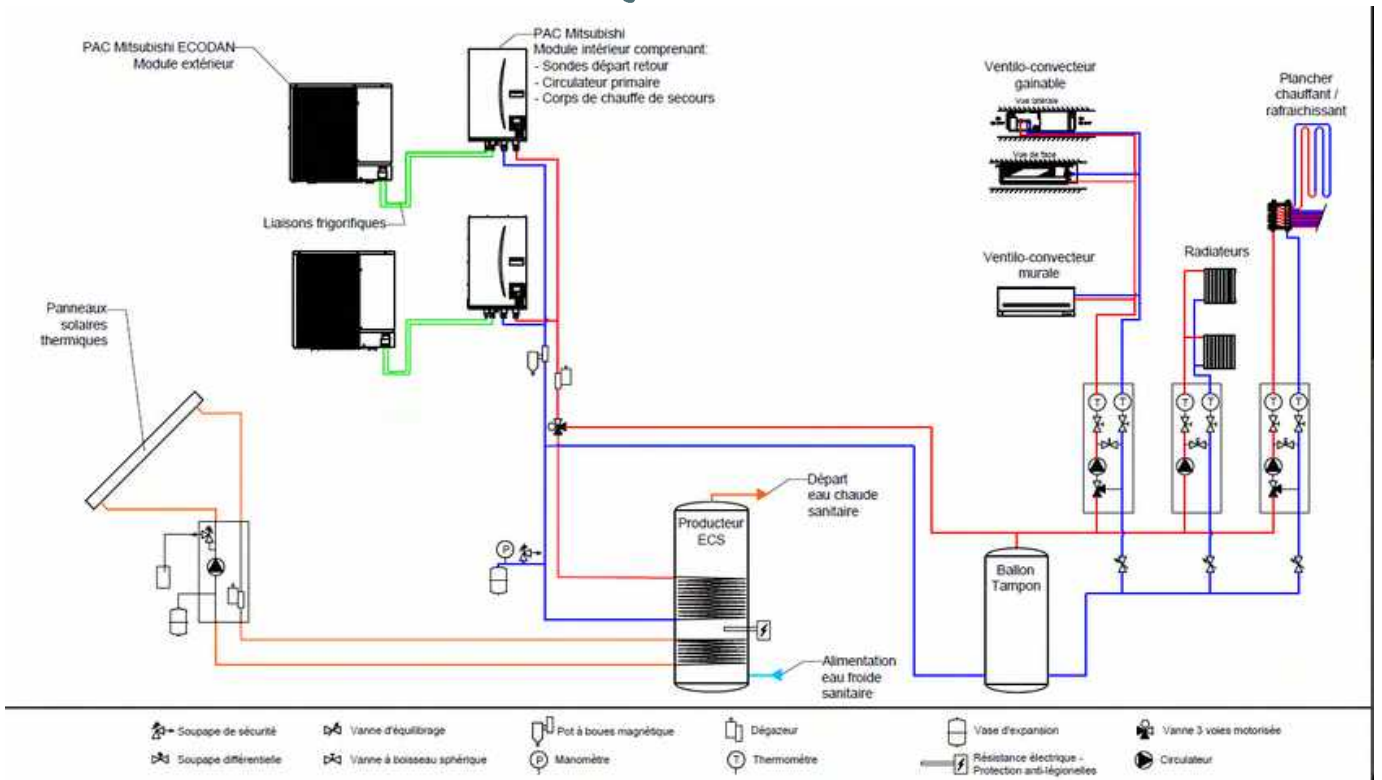



Efficacité & gestion acoustique

Les cascades de pompes à chaleur conviennent parfaitement aux zones urbaines à forte densité, où le respect des réglementations sonores est essentiel. En utilisant plusieurs appareils, elles offrent une gestion acoustique supérieure aux grandes PAC air-eau. Grâce à la technologie Inverter, chaque unité ajuste sa puissance selon les besoins, optimisant ainsi l'efficacité du système tout au long de l'année.



Une puissance optimisée dans un volume réduit

Les cascades garantissent une grande fiabilité grâce à l'équilibrage des charges, prolongeant ainsi la durée de vie des appareils. La flexibilité liée à leurs petites tailles permet d'optimiser les espaces pour un gain de place, souvent indispensable.

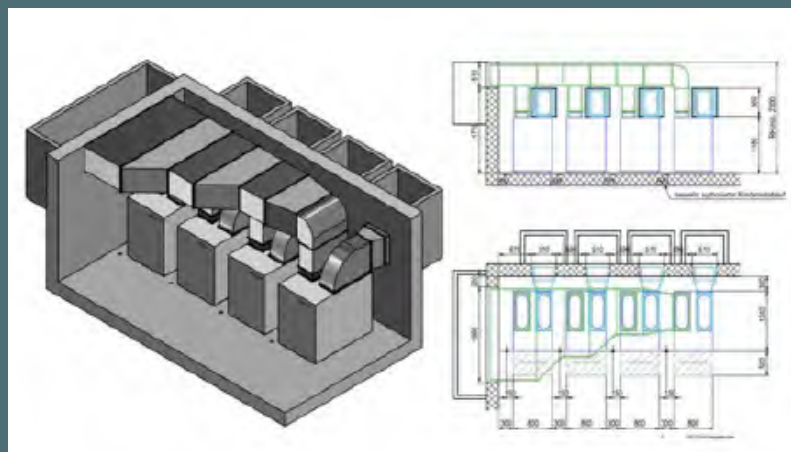



Les Pompes à Chaleur en Cascade des avantages multiples

- **Puissance & efficacité** : L'addition des puissances permet d'ajuster les besoins de production au plus juste des températures extérieures. Grâce à la technologie Inverter, chaque unité régule sa puissance pour optimiser la consommation énergétique tout au long de l'année.
- **Silencieuse** : En utilisant plusieurs appareils, elles offrent une gestion acoustique supérieure aux grands modèles de PAC. La technologie SILENCE vous garantit un niveau sonore des plus faible, le niveau acoustique est de 43dB(A)* à 1 mètre.
- **Performance** : L'exclusivité du brevet sur le compresseur ZUBADAN vous garantit la puissance totale de la PAC jusqu'à -15°C extérieure avec régulation auto-adaptative.
- **Réversible (Chaud/Froid)** : Grâce au cycle inversé la PAC permet le confort été comme hiver.
- **Fiabilité renforcée** : Si une des PAC tombe en panne les autres fonctionnent encore et permettent donc une continuité de fonctionnement.
- **Rentabilité à long terme** : Un investissement rentable malgré un coût initial plus élevé, avec une réduction de la surconsommation d'énergie.

PAC OERTLI M FLEX S



Élégante

Dotée d'un design élégant et d'une finition de haute qualité, la PAC Oertli M Flex S attire les regards, à l'intérieur comme à l'extérieur.

Flexible

Offrant une extrême flexibilité, l'appareil se combine avec différents bouilleurs couplé avec une installation photovoltaïque.

Silencieuse

Avec un niveau de puissance acoustique de seulement 47 dB(A) en mode nuit, la M Flex S d'Oertli fait partie des appareils les plus silencieux du marché.



Une efficacité élevée grâce à la technologie Inverter

Grâce à la technologie Inverter, l'Oertli M Flex S de 9.4 kilowatts atteint un coefficient de performance de 4.48, une valeur remarquable dans cette catégorie d'appareils. En s'associant avec un système de chauffage par le sol, elle rejoint la classe d'efficacité énergétique la plus élevée, à savoir A+++.

Ultra-silencieuse, esthétique & flexible

Grâce à sa technologie de régulation intelligente, elle peut communiquer avec d'autres éléments de l'infrastructure. Son design de qualité se retrouve sur l'écran tactile moderne de l'unité intérieure. Il permet de consulter toutes les informations et gérer les fonctions du bout des doigts.



PAC REMKO ARTSTYLE

Design innovant

Le design unique de la pompe à chaleur ARTSTYLE retient l'attention. Elle se fond au mieux à votre extérieur.

Soufflerie verticale

Cylindrique d'un diamètre de 80 cm, la seule PAC avec une extraction d'air sur le dessus.

Ultra silencieuse

Avec un niveau de puissance acoustique de seulement 35 dB(A), cette PAC peut être utilisée dans toutes les zones résidentielles.



Un oasis de repos

La quiétude s'installe à l'extérieur. La construction de l'appareil avec une soufflerie verticale a été optimisée contre le bruit. Le ventilateur radial à vitesse régulée et une géométrie innovante des pales garantissent un fonctionnement ultra-silencieux. Le niveau de puissance acoustique est inférieur à 35 dB(A). Le fonctionnement de nuit programmable permet de réduire la vitesse du ventilateur.

Un système de chauffage intelligent

Avec l'application REMKO Smart Control, tous les appareils REMKO compatibles Smart Web peuvent être facilement contrôlés où que vous soyez. Elle vous offre une multitude d'options de réglages qui vous permettent de facilement contrôler la température de votre maison.



PAC VISSMANN VITOCAL 200-S



Efficacité énergétique

Utilise l'énergie naturelle de manière optimale pour le chauffage & le rafraîchissement, idéale pour les constructions neuves et les rénovations.

Design haut de gamme

Présente un design séduisant et élégant, s'intégrant harmonieusement à l'intérieur comme à l'extérieur de votre habitation.

Hyper silencieuse

Grâce au concept Advanced Acoustic Design+, elle est l'une des pompes à chaleur les plus silencieuses avec 49 dB(A), parfaite pour les zones urbanisées.



VITOCAL 200-S : Efficacité & confort

La pompe à chaleur VITOCAL 200-S est idéale pour les constructions neuves et les rénovations. Son design haut de gamme et son fonctionnement ultra-silencieux grâce à l'Advanced Acoustic Design+ s'intègrent parfaitement à tous les environnements. Contrôlable via une application, elle offre une gestion simple et intuitive.

Une solution complète pour un habitat intelligent

Avec la PAC Viessmann et son application One Base, gérez l'ensemble de votre système énergétique via une seule application simple, fiable et rapide. Cette plateforme relie tous vos appareils pour un confort thermique optimal. Elle permet aussi une vue d'ensemble des coûts et s'intègre facilement avec des solutions domotiques.



PAC BOSCH COMPRESS 7000 AW



Un appareil silencieux

Le design innovant de l'unité extérieure est pensé pour réduire au maximum les émissions sonores.

Un maximum d'efficacité

La pompe à chaleur a des performances élevées permettant de faire de réelles économies d'énergie.

Résistante & robuste

Sa structure isolante associée à l'habillage en acier permet de résister aux chocs et aux climats extrêmes.



*Profitez du confort
dont vous avez
besoin*

La pompe à chaleur Bosch a une performance inégalée pour votre confort absolu. Grâce à sa technologie de pointe, celle-ci offre une efficacité énergétique remarquable, vous permettant de réaliser des économies sur vos factures. Profitez d'un chauffage puissant pour créer un climat intérieur optimal toute l'année.

*Contrôlez votre installation
à distance*

Que vous soyez au travail, en déplacement : gardez le contrôle total sur votre confort via votre smartphone grâce à l'application gratuite Bosch HomeCom Easy.



PAC

STIEBEL ELTRON



Technologie Inverter avancée

Cette PAC ajuste sa puissance en temps réel selon les besoins de votre maison, offrant ainsi une efficacité énergétique supérieure et un fonctionnement plus silencieux.

Installation rapide & polyvalente

Facile à installer à l'intérieur et à l'extérieur, cette pompe est idéale pour remplacer un ancien système de chauffage ou pour les nouvelles constructions.

Efficacité & Performance

La PAC fonctionne efficacement même à des températures aussi basses que -25°C , garantissant une chaleur constante et confortable tout au long de l'hiver.



STIEBEL ELTRON PAC EXTERIEURE

*Chauffage durable
jusqu'à -25°C*

Avec les PAC STIEBEL ELTRON, exploitez l'énergie renouvelable de l'air ambiant pour chauffer votre maison, même lorsque les températures descendent jusqu'à -25°C . Adaptables, ces pompes peuvent être installées aussi bien à l'intérieur qu'à l'extérieur, offrant une performance énergétique élevée sans nécessiter de chauffage d'appoint.





Chaleur maîtrisée avec précision

Grâce à la technologie Inverter, ses pompes à chaleur ajustent en continu leur puissance pour fournir exactement l'énergie nécessaire. L'unité LWZ, avec pompe à chaleur air-eau intégrée, garantit un confort optimal tout en réduisant la consommation d'énergie et les nuisances sonores, grâce à un fonctionnement plus silencieux du compresseur et du ventilateur. Plus efficace et économe, elle offre une performance énergétique de pointe.



La technologie Inverter comparée aux pompes à chaleur conventionnelles

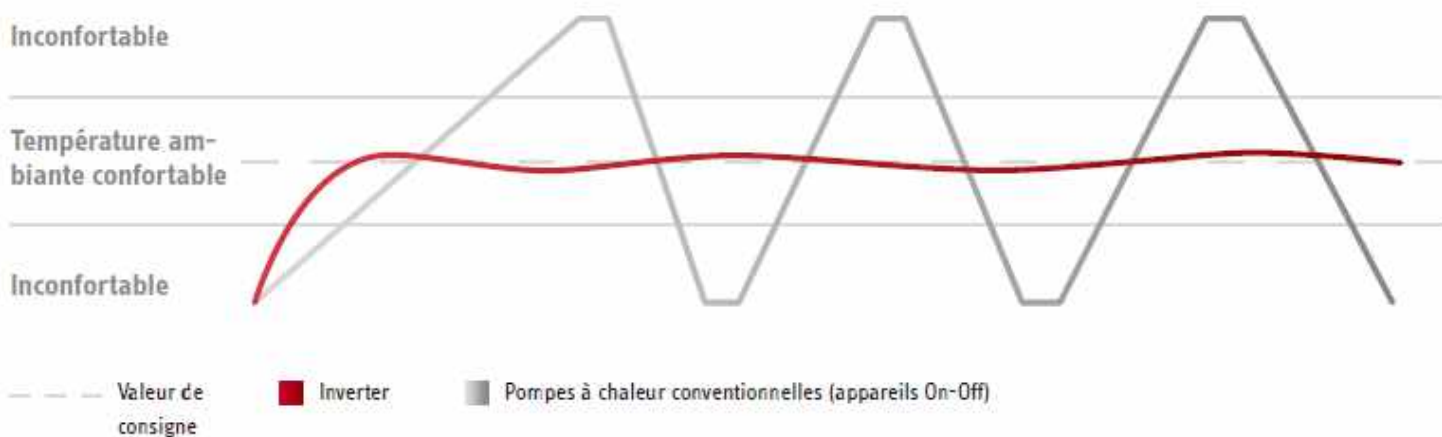

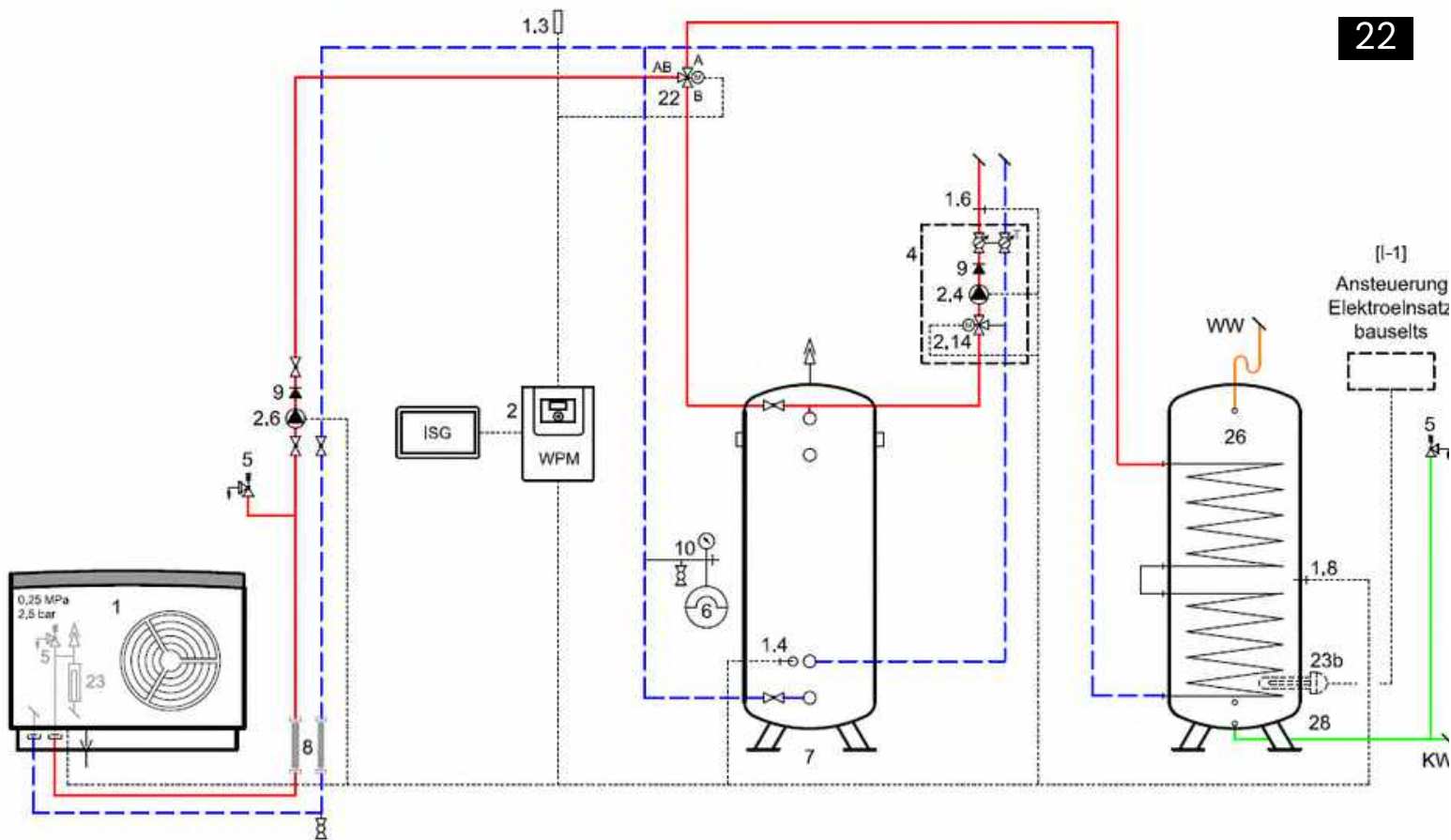

La Pompe à Chaleur Stiebel Eltron des avantages multiples

- **Longévité** : Une entreprise avec 100 ans d'existence fabriquant des produits durables.
- **Offre de service** : Extension de garantie possible jusqu'à 15 ans sous contrat d'entretien.
- **Chauffage & Refroidissement** : Solution polyvalente pour toutes les saisons.
- **Adaptabilité** : Idéale pour les nouvelles constructions et rénovations.
- **Technologie Inverter** : Efficacité énergétique élevée et coûts réduits.
- **Silencieuse** : Faibles émissions sonores avec option de réduction du bruit.
- **Confort optimal** : Température de départ jusqu'à 75°C pour un confort en eau chaude sanitaire.
- **Connectivité intelligente** : Contrôle à distance via smartphone, avec intégration au réseau domestique.



STIEBEL ELTRON PAC INTERIEURE

Efficienc e & silence au cœur de votre maison

La PAC air-eau STIEBEL ELTRON, compacte et discrète, est conçue pour une installation intérieure, idéale en neuf comme en rénovation. Son montage simplifié, avec guidage d'air variable et gaines pré-confectionnées, réduit les émissions sonores, même en mode silencieux. Robuste, elle fonctionne jusqu'à -20°C et offre une option de rafraîchissement. Intuitive et contrôlable via smartphone, elle allie confort, efficacité et modernité.



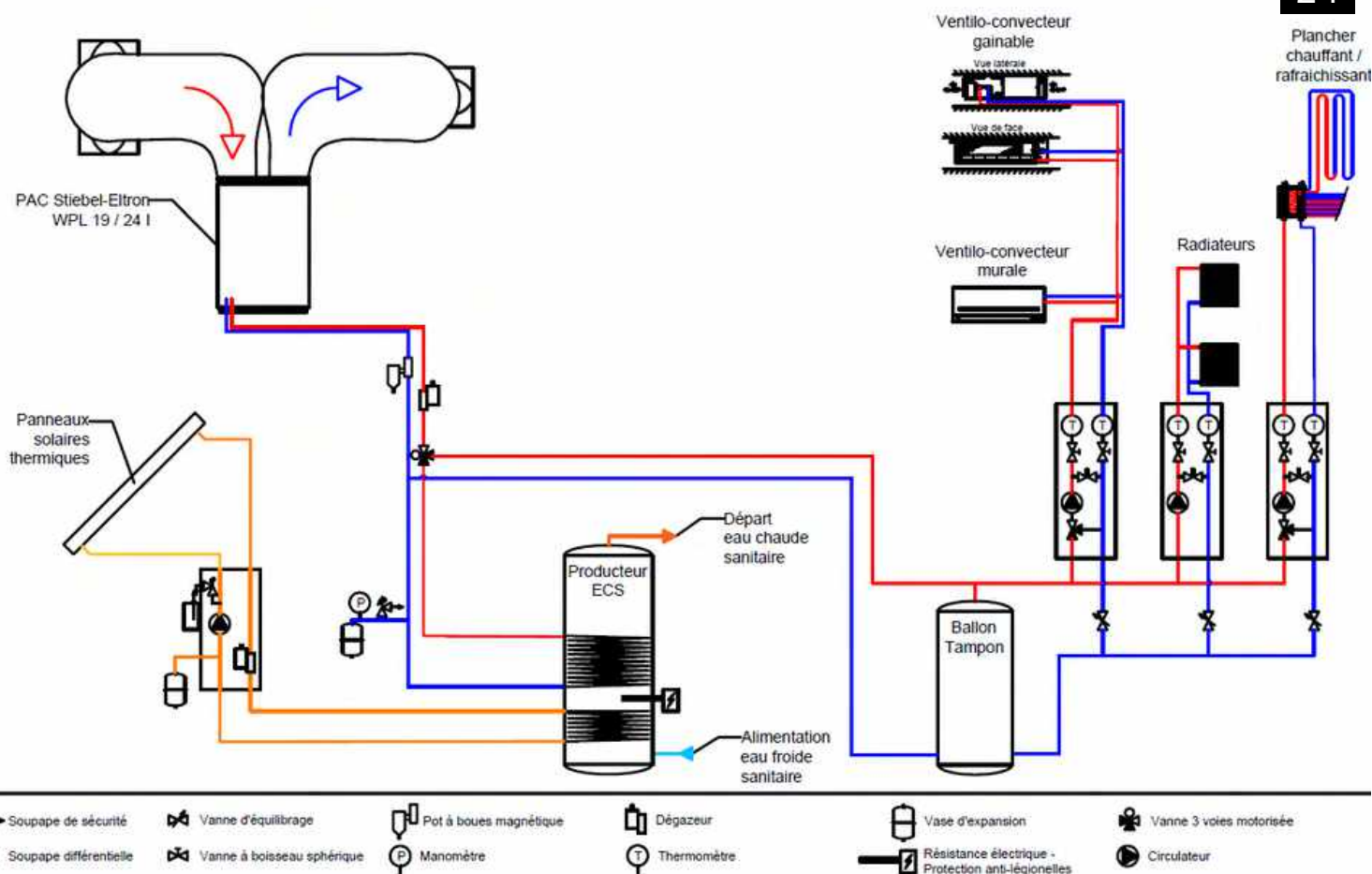

La Pompe à Chaleur Stiebel Eltron Intérieure des avantages multiples

- **Esthétique** : Pompe à chaleur installée à l'intérieur pour préserver l'aspect extérieur, design moderne et compact adapté aux petits espaces.
- **Gain de place** : Grâce à une conception compacte, au guidage d'air variable et aux gaines d'air pré-confectionnées, cette pompe à chaleur peut s'installer presque partout.
- **Silence** : Ne pas être dérangé, de jour comme de nuit. L'isolation acoustique des gaines d'air est si bien conçue que l'on entend à peine l'appareil, même à proximité.
- **Chauffage & Refroidissement** : Solution polyvalente pour toutes les saisons.
- **Longévité** : Une entreprise avec 100 ans d'existence fabriquant des produits durables.
- **Offre de service** : Extension de garantie possible jusqu'à 15 ans sous contrat d'entretien.
- **Efficacité énergétique** : Technologie Inverter pour un fonctionnement optimal et des coûts réduits.

PAC GÉOTHERMIQUE

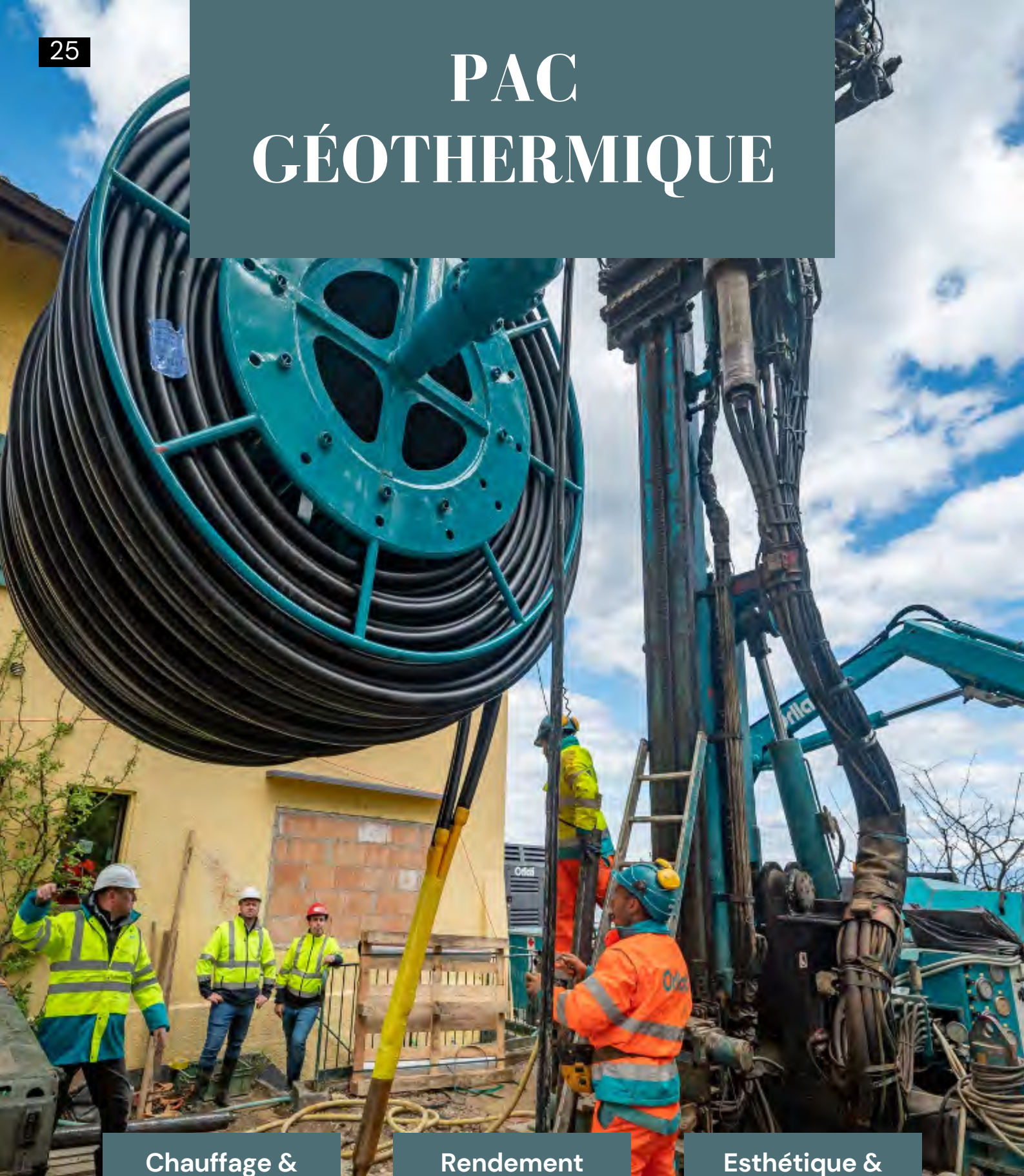

Chauffage & refroidissement

Assurez votre confort toute l'année grâce à un système capable de chauffer et refroidir sans compresseur, en utilisant la température stable du sous-sol.

Rendement supérieur

Profitez d'un rendement énergétique optimal, bien plus performant qu'une pompe à chaleur classique, pour des économies à long terme.

Esthétique & discrétion

Sans unité extérieure ni nuisances sonores, cette installation est totalement invisible à l'extérieur et préserve donc l'esthétique de votre habitat.

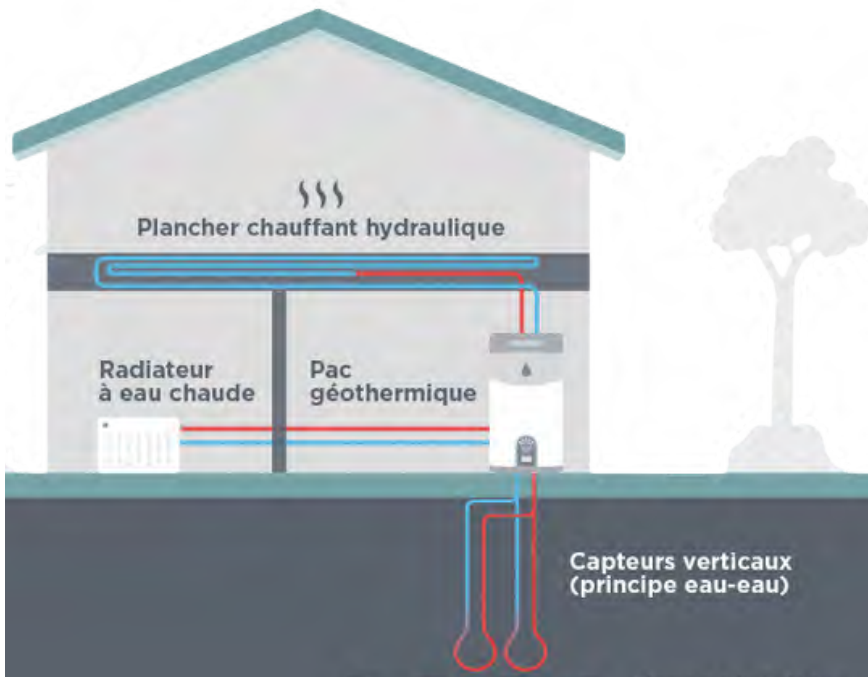

PAC GÉOTHERMIQUE

Investissement rentable & responsable

La pompe à chaleur géothermique utilise la chaleur constante du sol, captée via des forages jusqu'à 300 mètres de profondeur, pour chauffer et refroidir les bâtiments tout au long de l'année. Grâce à la technologie Inverter, elle ajuste la puissance nécessaire, réduisant la consommation d'énergie et assurant un confort thermique optimal, été comme hiver. Ce système écologique, fiable et durable s'inscrit dans une démarche d'efficacité énergétique.



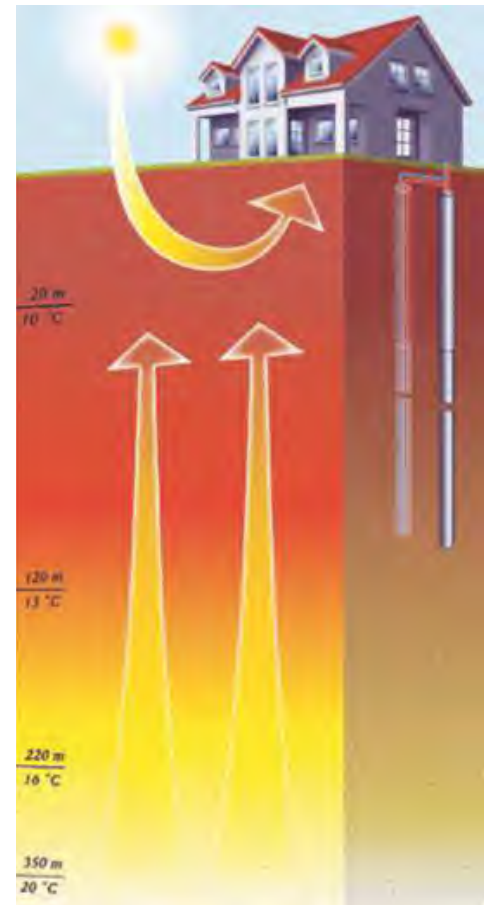
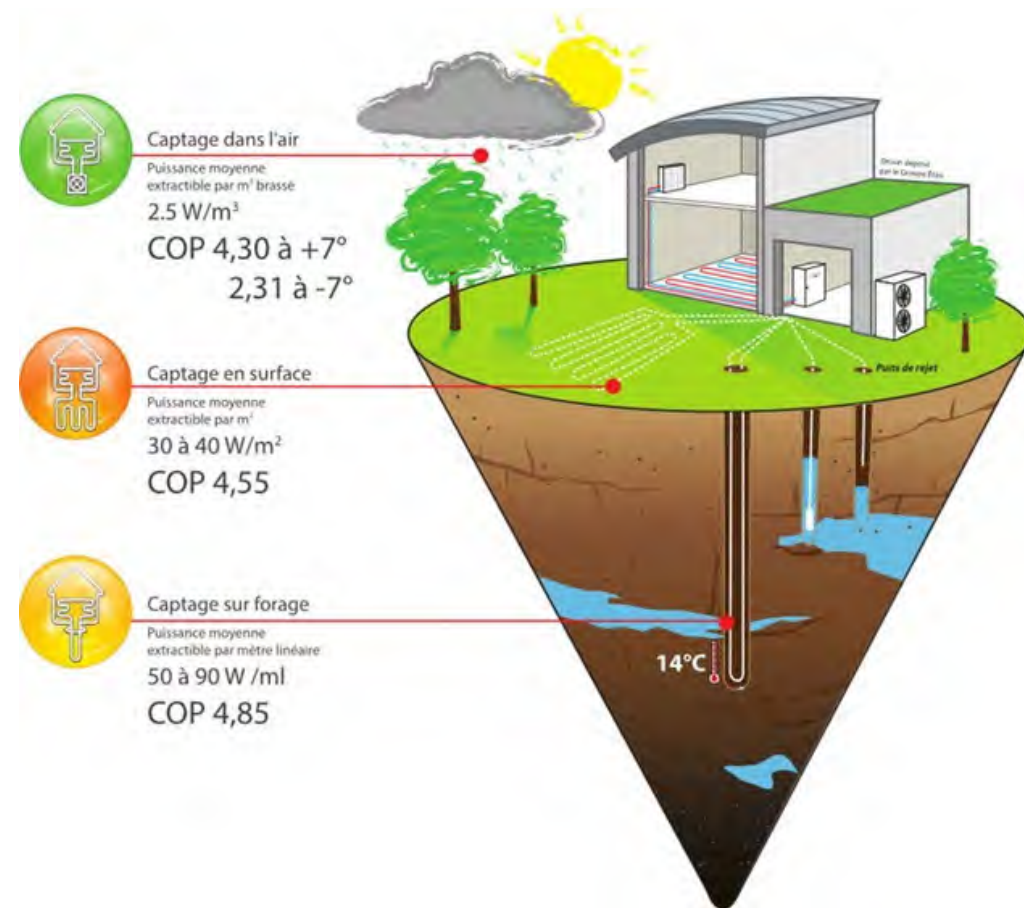

Captage géothermique : solution propre & durable

Le système de captage vertical, avec des sondes géothermiques robustes en boucle fermée, assure une exploitation propre et sûre du sous-sol, aucune substance n'est rejetée dans le sol. A partir de 10 à 20 m de profondeur, la température du sous-sol est stable tout au long de l'année et plus élevée de 1°C environ que la température moyenne annuelle de l'air à l'altitude considérée. En fonction de la profondeur du terrain la température du terrain augmente ensuite progressivement sous l'influence du gradient géothermique (en moyenne 3°C/100 m). En collaboration avec notre partenaire Orlati, équipé de moyens de forage à la pointe et d'un personnel spécialisé, nous assurons des prestations complètes, du forage au raccordement des sondes.

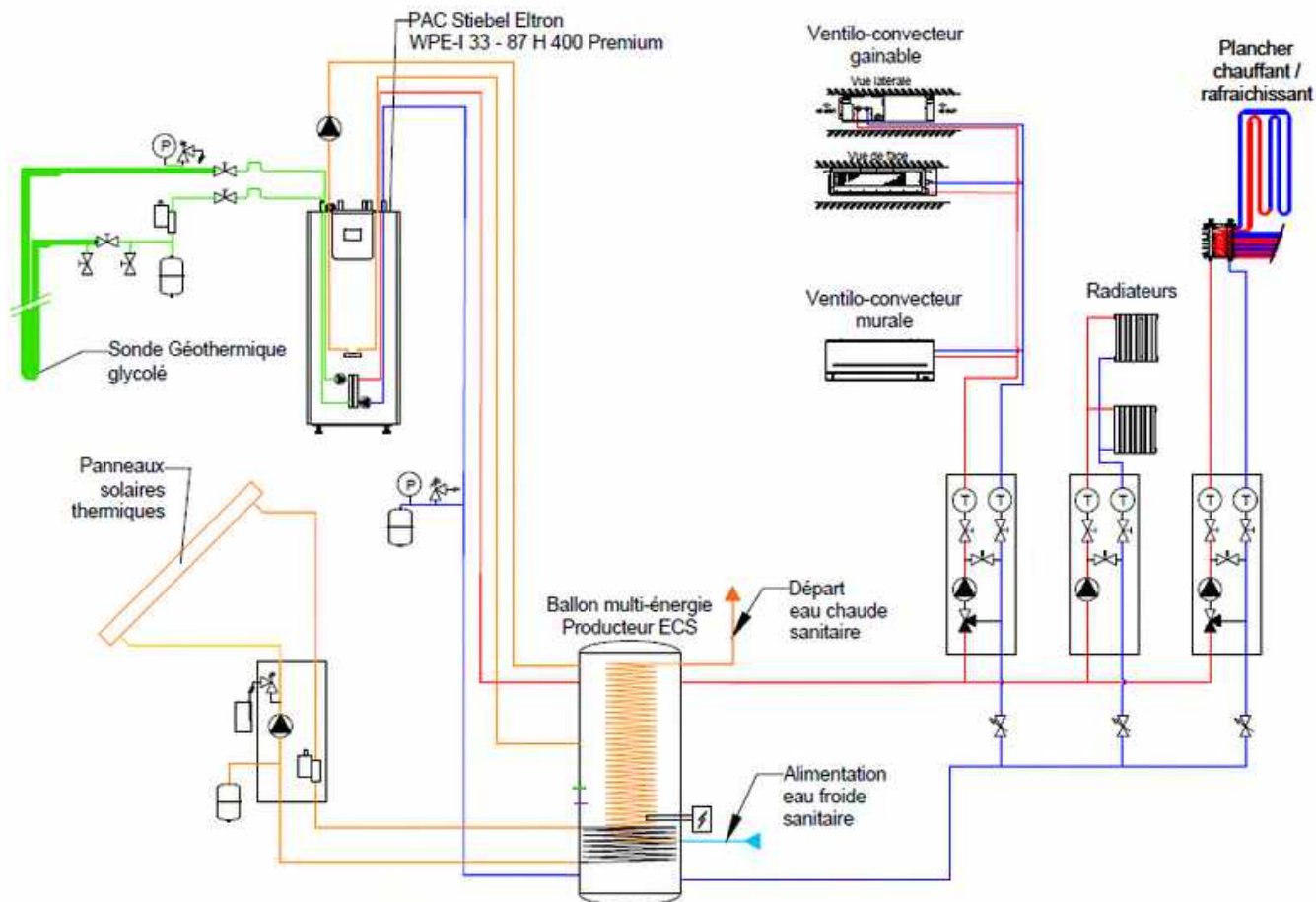

La Pompe à Chaleur Géothermique des avantages multiples

- **Économies d'énergie** : Réduisez vos factures de chauffage de plus de 50%, car les performances sont garanties grâce à la stabilité de la température du sous-sol.
- **Durabilité** : Pérennité de l'installation jusqu'à 30 ans.
- **Rendement supérieur** : Bien plus performant qu'une pompe à chaleur classique, offrant un rendement énergétique optimal, réduisant significativement les coûts à long terme.
- **Écologique** : Aucune dépendance aux énergies fossiles, une source de calories propre et inépuisable.
- **Chauffage & refroidissement réversible** : Capable de chauffer et refroidir sans le compresseur grâce à la stabilité de la température du sous sol ($12^{\circ}/14^{\circ}$), assurant confort en toute saison.
- **Esthétique & discrétion** : Contrairement aux pompes à chaleur habituelles, il n'y a aucun groupe extérieur, ce qui élimine à la fois le bruit et l'impact visuel dans votre jardin.

PAC PISCINE

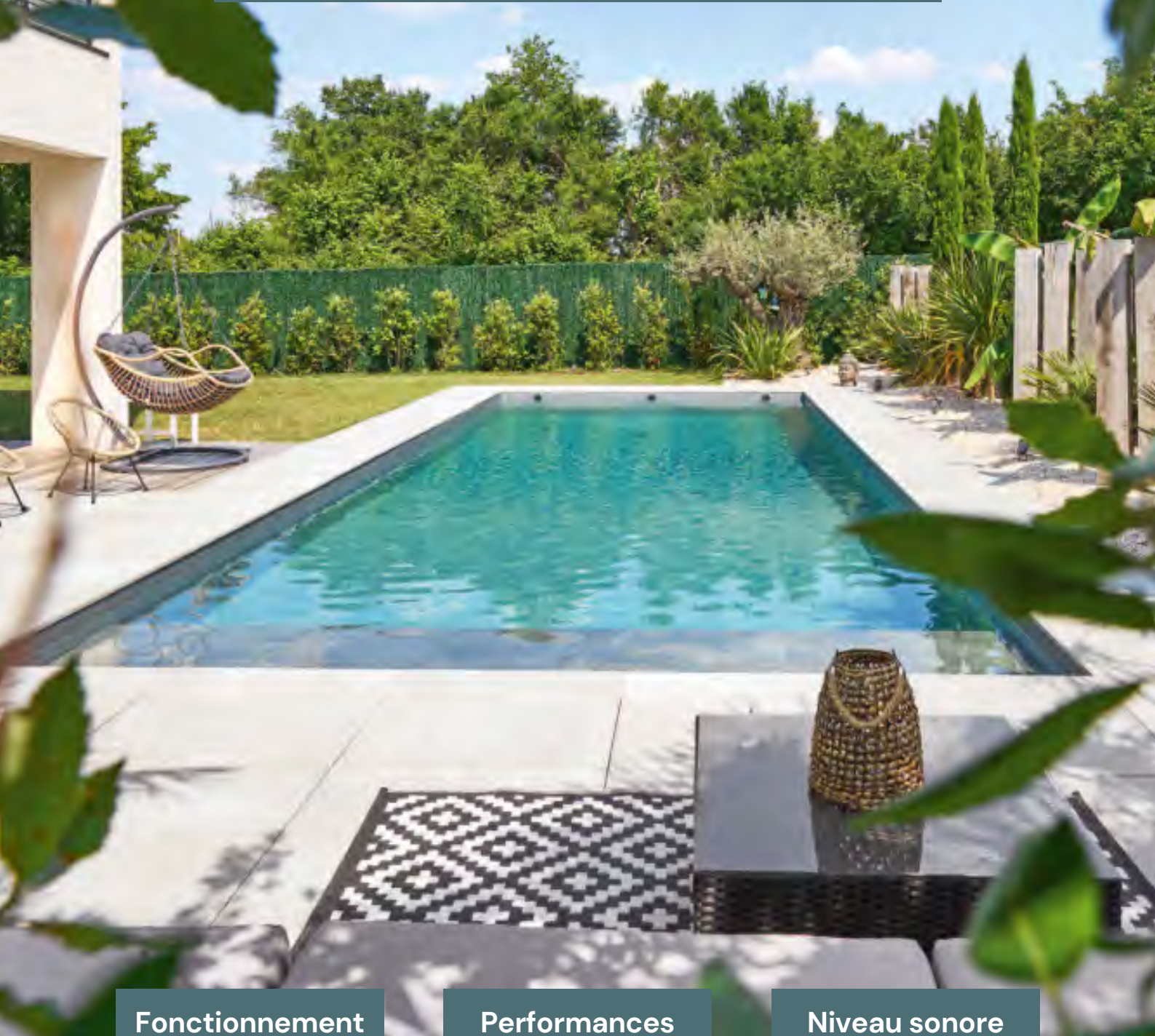

Fonctionnement intuitif

La PAC ajuste automatiquement sa puissance en fonction des besoins du bassin, selon la température de l'eau et l'air ambiant.

Performances optimisées

Une meilleure résistance à la corrosion, associé à un compresseur Inverter offrant un COP élevé grâce à sa variation de vitesse.

Niveau sonore réduit

Isolation phonique avancée et variation de vitesse du compresseur assurant un fonctionnement extrêmement silencieux.



POMPE à CHALEUR PISCINE

Fonctionnement Intelligent

La pompe à chaleur spéciale piscine capte les calories de l'air pour chauffer l'eau, en ajustant sa puissance selon la température ambiante et celle de l'eau. Grâce à la technologie Inverter, elle garantit un COP* élevé et une efficacité énergétique optimale pour maintenir une température de baignade idéale.

*COP : coefficient de performance





Silence & économie

Outre leur capacité à maintenir une température constante, les PAC de piscine sont très silencieuses. Le contrôle intelligent de la vitesse du compresseur et du ventilateur réduit considérablement le bruit, permettant une utilisation sans nuisance sonore. Ce fonctionnement optimisé minimise également les coûts de fonctionnement, offrant ainsi une solution de chauffage économique et durable pour prolonger la saison de baignade.



Schéma de fonctionnement

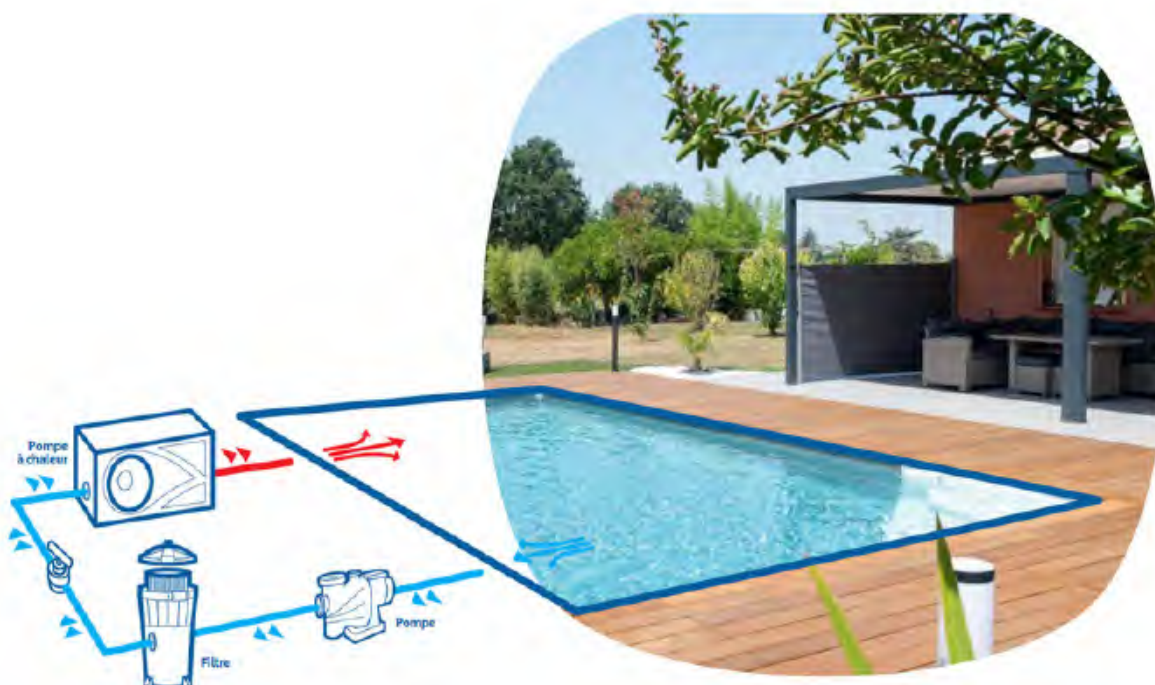



La Pompe à Chaleur Piscine des avantages multiples

- **Prolongation de la saison de baignade** : Chauffez votre piscine et profitez-en plus longtemps, même hors saison.
- **Mode BOOST** : Utilisation de 85% à 100% de la puissance afin d'assurer une montée en température rapide.
- **Utilisation intuitive** : Contrôleur électronique pour programmer la température avec trois modes : chauffage, refroidissement, automatique.
- **Protection basse température** : Système antigel qui préserve la machine en dessous de 0°C, garantissant un fonctionnement optimal.
- **Rendement énergétique élevé** : Compresseur Inverter pour un COP maximisé.
- **Fonctionnement silencieux** : Isolation phonique et vitesse variable du compresseur pour un niveau sonore minimal.
- **Adaptabilité intelligente** : Régulation automatique de la puissance selon les besoins de la piscine.
- **Connectivité** : Module Wi-Fi pour contrôle à distance via smartphone.

CACHE PAC DÉCORATIFS & ACOUSTIQUES

PEINTURE DÉCORATIVE

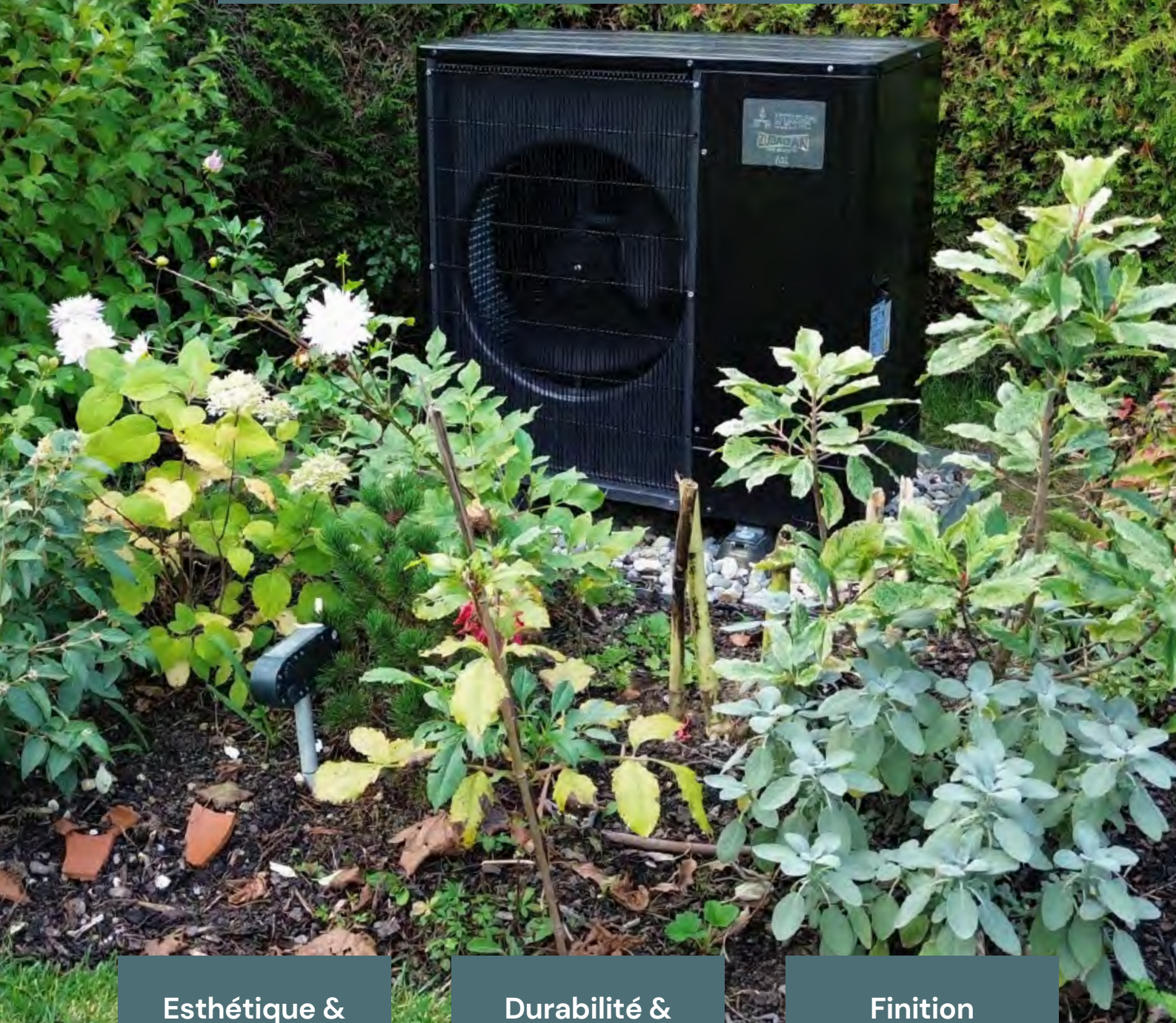

Esthétique & personnalisation

Personnalisez votre pompe à chaleur avec un choix de couleurs RAL pour une intégration parfaite. Une esthétique réhaussée et une finition soignée.

Durabilité & résistance

Protection contre la rouille et les intempéries. Assurez une longévité maximale à votre pompe à chaleur.

Finition professionnelle

Une peinture réalisée par un carrossier pour une finition impeccable et durable. Sublimez votre pompe à chaleur avec des couleurs à votre goût.



PEINTURE SUR MESURE POMPE À CHALEUR

*Votre style, votre couleur
sur mesure*

Vous avez la possibilité de personnaliser la couleur de votre pompe à chaleur pour qu'elle s'harmonise avec le style et l'esthétique de votre villa. En optant pour une couleur RAL sur mesure, vous gardez que votre PAC s'intègre parfaitement dans son environnement, tout en ajoutant une touche esthétique à votre espace.





Solution Esthétique pour PAC des avantages multiples

- **Finition professionnelle** : Bénéficiez d'une qualité supérieure grâce à notre partenariat avec un expert en carrosserie, incluant le démontage et le remontage des capots.
- **Protection optimisée** : La peinture protège votre pompe à chaleur des intempéries, de la corrosion et des rayons UV, prolongeant ainsi sa durée de vie.
- **Entretien facilité** : Une surface peinte est plus facile à nettoyer, ce qui simplifie l'entretien et permet de conserver votre équipement en excellent état.
- **Personnalisation** : Offrez une touche personnelle à votre équipement en choisissant une couleur qui s'harmonise avec votre environnement.

LES SOLUTIONS ACOUSTIQUES

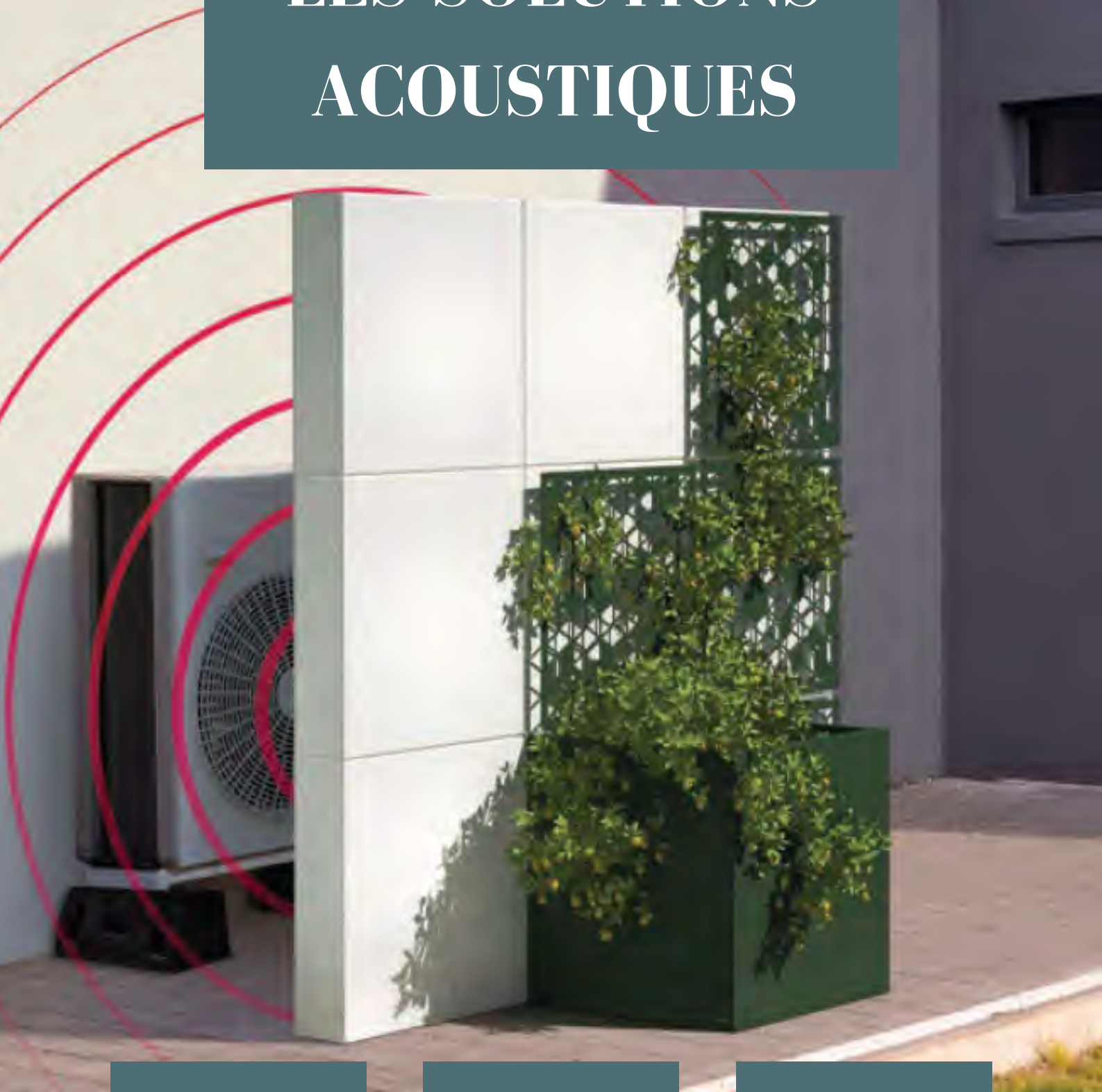

Performance acoustique

Réduit efficacement les nuisances sonores jusqu'à 10dB grâce à son isolant en laine de roche et sa conception validée en laboratoire.

Durabilité & robustesse

Conçu en aluminium avec une peinture EPOXY texturée anti-rouille, il est prêt à affronter les intempéries tout au long de l'année.

Installation facile & modulable

Les cubes sont faciles à combiner et installer, permettant une protection personnalisée et un accès simplifié pour l'entretien.



LES CUBES ACOUSTIQUES

La solution pour une tranquillité assurée

Découvrez le cube anti-bruit, la solution idéale pour protéger votre espace des nuisances sonores d'une pompe à chaleur. Testé et validé en laboratoire, il répond aux normes européennes. Il réduit l'émission sonore jusqu'à 10dB tout en garantissant le bon fonctionnement de la PAC et un accès pour l'entretien.



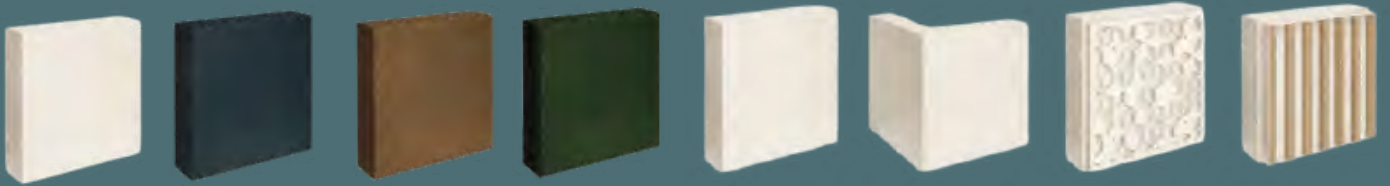

Personnalisable

Couleurs possibles : Crème, Gris anthracite, Rouille corten, Vert sapin.

Enjoliveurs : Finition grille métal aux formes exagonales, tasseaux de bois.

Bac jardinière



Performance acoustique

La réduction du bruit se situe entre 8 et 10 dB à des distances de 0,80 m, 2 m. Le cube acoustique ne supprime pas complètement le bruit, mais il aide à protéger une zone en formant une barrière sonore.



Les Cubes Anti-bruit, des avantages multiples

- **Personnalisables & modulables** : Adaptables à tout environnement avec une finition EPOXY résistante à la rouille et des options de décoration, incluant des jardinières.
- **Efficacité acoustique** : Réduisent efficacement les nuisances sonores pour un environnement plus calme. La réduction du bruit se situe entre 8 et 10 dB à des distances de 0.80 m, 2 m.
- **Durabilité & résistance** : Fabriqués en aluminium robuste, ils résistent aux intempéries et offrent une longue durée de vie.
- **Installation flexible** : Modulaires (50 cm x 50 cm x 12 cm), faciles à installer selon vos besoins.
- **Esthétique soignée** : S'intègrent discrètement tout en ajoutant une touche décorative agréable.

CAISSON INSONORISANT



Performance acoustique

Nos caissons réduisent les émissions sonores jusqu'à 10 dB(A) selon la norme DIN EN ISO 3744, spécialement conçus pour les pompes à chaleur.

Installation simplifiée

Nos caissons sont faciles à installer et permettent un accès aisé pour la maintenance. De plus, ils offrent une protection contre les intempéries et le vandalisme.

Conception optimisée

Les caissons sont construits avec des matériaux qui minimisent les vibrations indésirables, et garantissant une durabilité à long terme.



Silence & protection

Nos cubes anti-bruit réduisent efficacement les émissions sonores des pompes à chaleur de -10 dB(A) sans nuire à leurs performances. Grâce à une conception optimisée, ils séparent l'air d'entrée et de sortie pour maximiser l'efficacité. Ils offrent également une protection contre les intempéries et le vandalisme, avec la possibilité de personnaliser les couleurs pour une meilleure intégration dans l'environnement.

Spectre de pression sonore

Caisson & Cube anti-bruit



35 dB(A)

Pompe à chaleur



43 dB(A)

Lave vaisselle



50 dB(A)

Chant des oiseaux



60 dB(A)

Voiture



75 dB(A)

Tondeuse



90 dB(A)

À chaque augmentation du niveau sonore d'environ 8 dB (A), la puissance sonore ressentie est doublée !



MUR ANTI BRUIT



Atténuez les nuisances sonores

Nos clôtures anti-bruit modulaires, disponibles en anthracite ou crème, s'adaptent à toutes les configurations d'installation.

Confort acoustique amélioré

Réduisez les nuisances sonores de 5 à 10 décibels grâce à notre technologie avancée, offrant une sensation de bruit deux fois moins forte.

Installation simple & sur mesure

Nos panneaux prêts à poser garantissent une installation rapide et sans tracas, avec des options de fabrication sur mesure disponibles.



Installation simplifiée & modulable

Grâce à leur conception modulaire, les murs anti-bruit s'adaptent à la plupart des configurations d'installation, de la plus simple à la plus complexe. Nos panneaux sont livrés prêts à poser. Leur montage est simple et le démontage rapide pour vous permettre de procéder facilement à l'entretien de votre appareil.

Installation sur-mesure

- **Fabrication fiable et robuste** : Conçue pour durer de nombreuses années, notre solution est faite pour résister.
- **Panneaux de qualité** : Chaque panneau est composé d'un cadre en acier galvanisé, avec un isolant acoustique en laine de roche, le tout protégé par une toile géo-textile.
- **Panneaux sur-mesure disponibles** : Le kit de base comprend 2 panneaux, 2 équerres latérales et 2 cornières de fixation. Vous pouvez également ajouter des panneaux supplémentaires à l'unité pour personnaliser votre mur anti-bruit selon vos besoins.

CHAUFFAGE AU SOL

SPÉCIAL RÉNOVATION ULTRA MINCE



afm  S A
VOTRE EXPERT ENERGIE SINCE 2004



PLANCHER CHAUFFANT TRADITIONNEL & ULTRA MINCE

*Alliez confort &
économies d'énergie*

Profitez d'un confort thermique optimal grâce à la diffusion homogène de la chaleur dans toute la pièce. Le plancher chauffant réduit jusqu'à 15 % de votre facture énergétique. Il combine isolation thermique et acoustique, tout en étant léger et mince, ce qui le rend idéal pour les projets de rénovation, sans besoin de retirer votre carrelage existant.





Plancher Chauffant Traditionnel



Le système Metalplast Standard, conçu pour les nouvelles constructions, est robuste et flexible, avec une hauteur d'installation de 90 mm. Ce plancher chauffant est idéal pour les grands espaces, offrant une répartition uniforme de la chaleur et une résistance accrue aux charges. Il permet une personnalisation totale des revêtements de sol et s'adapte à vos préférences d'agencement intérieur.

Plancher Chauffant Mince Chape sèche

Le système Metalplast Compact-Neo 20 spécial rénovation, avec son épaisseur réduite de 20 mm, est parfaitement adapté aux travaux de modernisation. Il assure un temps de chauffe rapide et une excellente répartition de la chaleur. Sa légèreté et sa facilité de pose en font un choix incontournable pour préserver la hauteur sous plafond et améliorer le confort thermique.

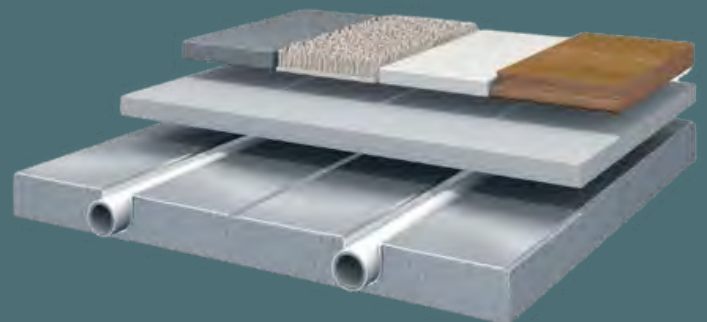

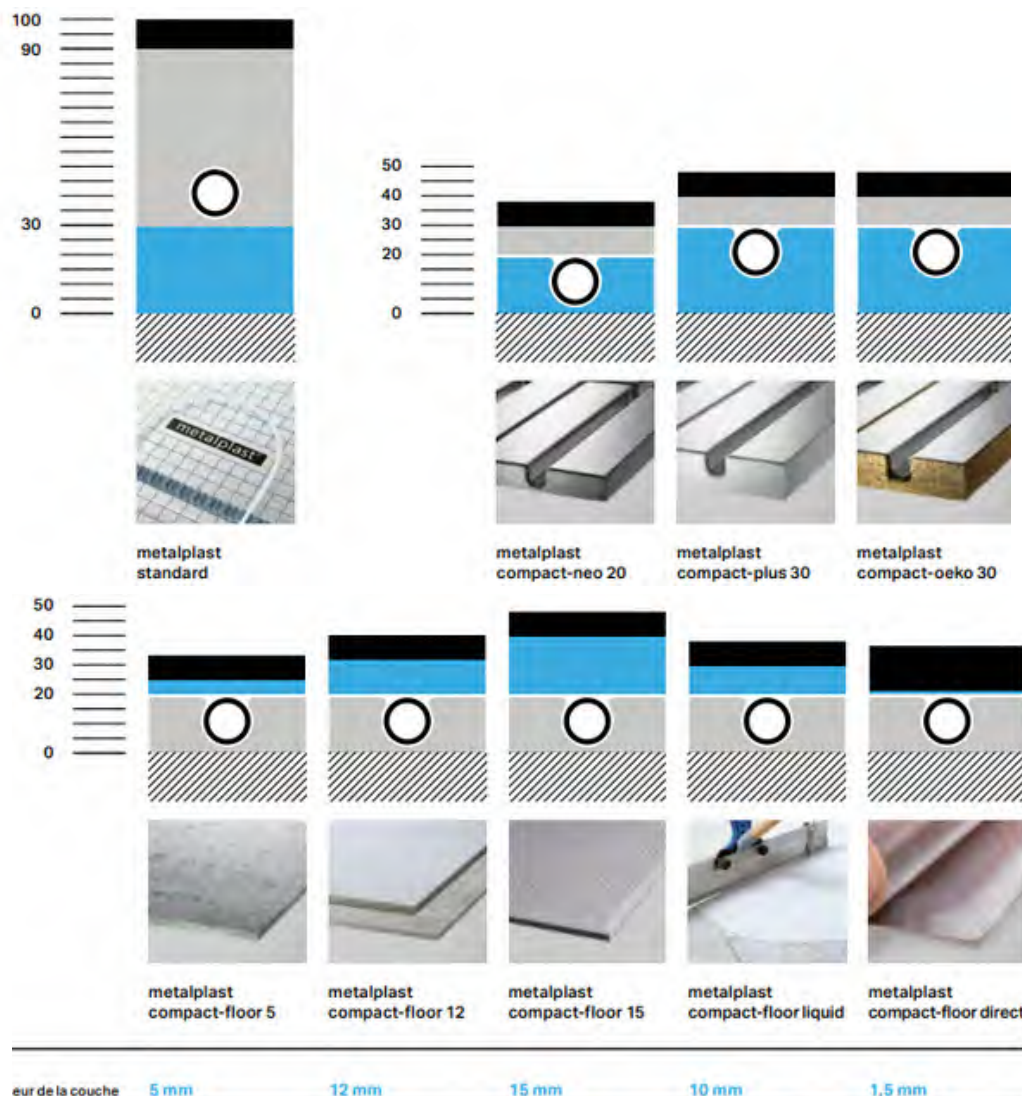

Le Plancher Chauffant en chape sèche, des avantages multiples

- **Rapidité d'exécution** : Pas de temps de séchage, idéal pour les projets de rénovation.
- **Faible épaisseur** : Hauteur de mise en œuvre : 20 mm. Temps de réaction particulièrement rapide – Faible poids – Haute résistance à la charge – Poids/m² : 2,6 kg.
- **Isolation phonique** : Réduit les nuisances sonores, créant un intérieur plus agréable.
- **Confort thermique** : Diffuse une chaleur douce et homogène, éliminant les variations de température.
- **Gain d'espace** : Supprime les radiateurs, offrant plus de liberté pour l'aménagement.
- **Efficacité énergétique** : Fonctionne à basse température, réduisant les factures d'énergie grâce à une régulation thermique optimale.
- **Adaptabilité** : Convient à tous types de projets, rénovations ou constructions neuves.

RADIATEURS



afm  S A
VOTRE EXPERT ENERGIE SINCE 2004

RADIATEURS KERMI

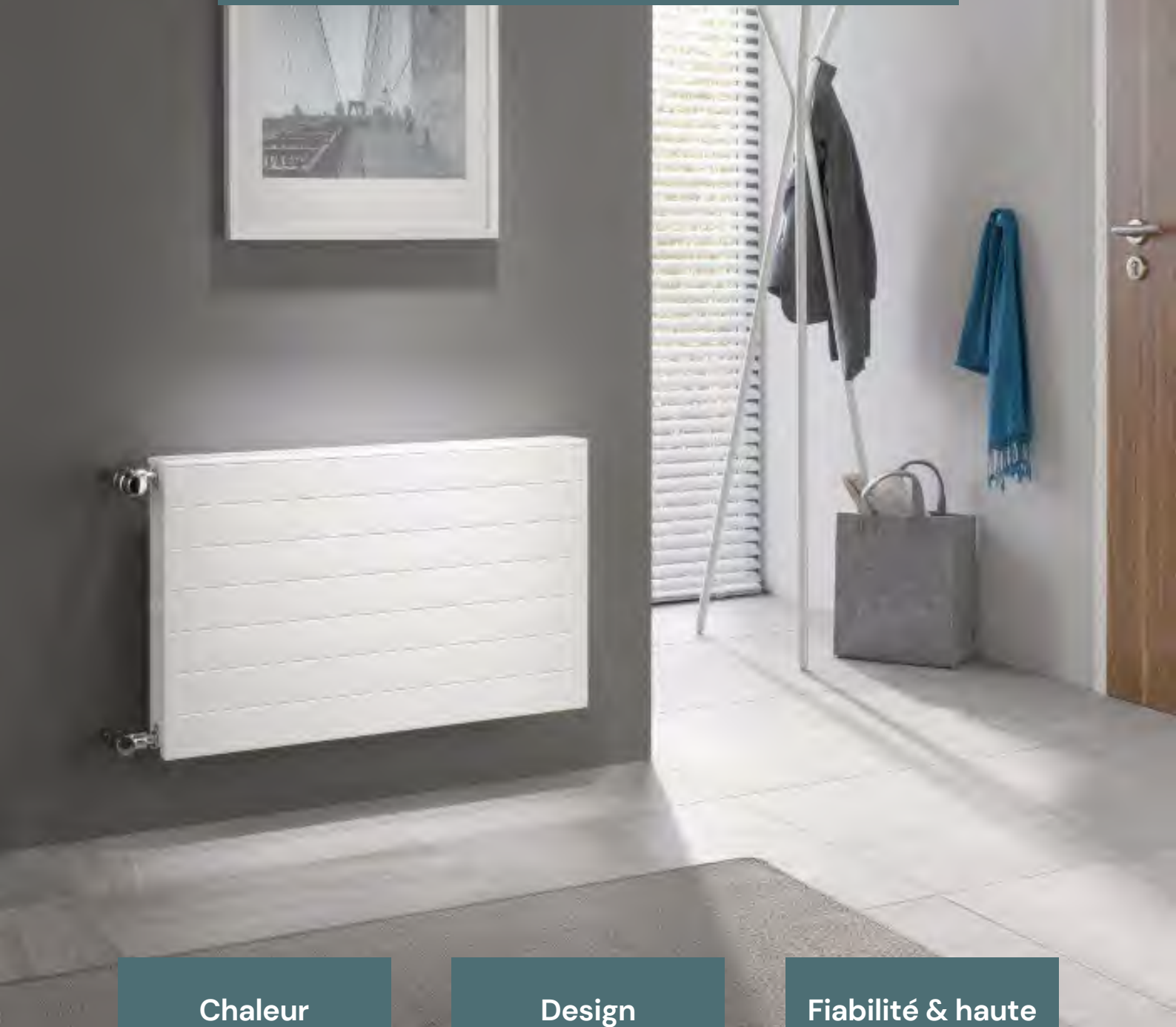

Chaleur évolutive

Profitez de la chaleur adaptée à votre habitat grâce à notre vaste gamme de radiateurs Kermi, disponible en diverse taille et surface attrayante.

Design personnalisé

Choisissez parmi diverses surfaces attrayantes, tailles et couleurs, pour un radiateur qui s'intègre parfaitement à votre décor.

Fiabilité & haute qualité

Avec une protection anticorrosion et des matériaux de haute qualité, les radiateurs Kermi garantissent une performance durable et fiable.



RADIATEUR CASTEO

Radiateur panneau avec une façade finement profilée



RADIATEUR RÉNOVATION THERM-X2

Radiateur pour la rénovation





**RADIATEUR COMPACT
THERM-X2**
Radiateur compact au design
classique



RADIATEUR VERTEO PLAN
Radiateur panneau vertical avec
une façade lisse ou finement
profilée





SÈCHE SERVIETTE CASTEO

Des lignes claires, une esthétique pure



SÈCHE SERVIETTE GENEQ QUADRIS

Une réussite en matière de forme, de prix et de puissance





SÈCHE SERVIETTE GENEO

Polyvalent en terme de forme,
de prix et de rendement.



SÈCHE SERVIETTE DUETT

Une forme surprenante,
un aspect convaincant



RADIATEURS PROLUX

Design élégant & sophistiqué

Les radiateurs Prolux rehaussent les intérieurs contemporains avec leur finition continue, sans soudures visibles.

Performance & réactivité

Grâce à leur faible contenance en eau, les radiateurs Prolux offrent un temps de réaction court, idéal pour une chauffe rapide et efficace.

Adaptabilité & variété

Avec près de 200 modèles disponibles et une large gamme de dimensions et de couleurs, les radiateurs Prolux s'adaptent à tous les intérieurs et exigences.



RADIATEUR VISALINE PLUS

Radiateur avec tubes
rectangulaire



RADIATEUR CONEO LINE PLUS

Radiateur avec facade plane et lisse





RADIATEUR TUBULAIRE

Radiateur au design rond



RADIATEUR À TUBES PLATS

Radiateur à tubes plats discret & flexible





SÈCHE SERVIETTE SAN 10
Radiateur de base pour une salle de bain moderne



SÈCHE SERVIETTE NEW MANBO
Le classique au design moderne





SÈCHE SERVIETTE DIVEO

Des lignes claires, designs élégantes



SÈCHE SERVIETTE BALBOA

Élégant, plat et flexible



RADIATEURS JAGA



Efficacité énergétique

Les radiateurs Jaga utilisent des technologies avancées pour chauffer rapidement tout en consommant peu d'énergie, ce qui réduit les coûts de chauffage.

Technologie Low-H₂O

La technologie Low-H₂O, permet une montée en température rapide et un contrôle précis, tout en étant compatibles avec les systèmes de chauffage basse température.

Design épuré & discret

Avec ses raccords invisibles et sa forme compacte, le radiateur JAGA s'intègre parfaitement dans tous les intérieurs, offrant élégance et discrétion.



RADIATEUR STRADA

Radiateur basse température horizontal



RADIATEUR VERTIGA

Radiateur basse température vertical





RADIATEUR LINEA PLUS
Radiateur basse température horizontal



RADIATEUR PANEL PLUS
Radiateur panneau de chaleur profilé



RAFRAÎCHISSEMENT
PLANCHER HYDRAULIQUE
&
VENTILO-CONVECTEUR

PAC RÉVERSIBLE CHAUD & FROID

Chauffage & rafraîchissement

Assure une température idéale en un temps réduit, tout en optimisant la consommation d'énergie. Un confort constant, hiver comme été.

Design ultra-fin & élégant

Avec seulement 12 cm d'épaisseur, il s'intègre discrètement dans n'importe quel intérieur, alliant esthétique et performance sans compromis. Un ajout raffiné à votre espace.

Silencieux

Fonctionne en toute discrétion, sans bruit gênant, et peut être installé au mur ou au sol selon vos besoins. Un appareil polyvalent pour un confort sans tracas.



VENTILO CONVECTEURS

PAC réversible : Chauffage & rafraîchissement

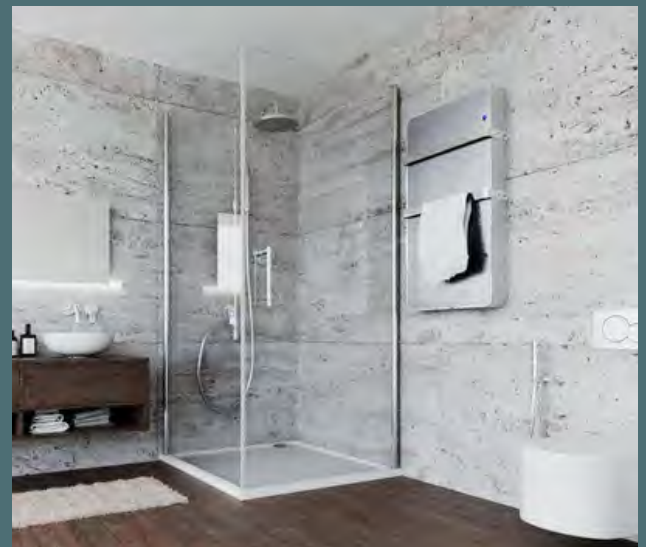

Grâce à sa technologie réversible de pointe, ce ventilo-convecteur assure un chauffage rapide en hiver et un rafraîchissement efficace en été (4° à 6° Temp). Parfaitement adapté une pompe à chaleur, il permet de passer facilement d'un mode à l'autre selon vos besoins. Offrant un confort thermique en toute saison, il améliore également la performance énergétique de votre maison, tout en évitant les systèmes encombrants.





Une alternative aux radiateurs classiques

Les ventilo-convecteurs représentent une solution innovante pour remplacer les radiateurs classiques. Leur capacité à produire du chaud et du froid en fait un choix polyvalent, parfait pour moderniser votre installation de chauffage et rafraîchissement. Avec Reverso, vous maximisez l'utilisation de votre pompe à chaleur tout en libérant de l'espace.

-  *Chauffage*
-  *Déshumidification*
-  *Raccords hydrauliques sur la droite & gauche du produit*
-  *Rafraîchissement 4° à 6° Temps.*
-  *Purification*





Design élégant & performant



Le ventilo-convecteur mural High Wall offre une esthétique soignée avec sa coque en ABS durable et ignifuge. Son design sobre et aérodynamique s'intègre à tous les styles d'intérieurs. Avec une capacité de refroidissement de 1,68 à 4,38 kW, il assure un confort thermique optimal tout en restant silencieux.

Technologie avancée

Équipé d'un microprocesseur de pointe, ce modèle régule précisément la température et réduit la consommation d'énergie grâce à son moteur électronique CE. L'entretien est simplifié par un accès rapide aux composants via le panneau frontal. Le contrôle se fait aisément via télécommande ou thermostat mural.

	Taille	SWC-12-ECM	SWC-15-ECM	SWC-18-ECM	SWC-20-ECM	SWC-24-ECM
Dimensions	A mm	876	876	876	1063	1063
	B mm	300	300	300	310	310
	C mm	228	2228	228	240	240
Poids	Kg	13	13	13	16	16



Le Ventilo-Convecteur, des avantages multiples

- **Chauffage & rafraîchissement** : Technologie réversible pour un confort toute l'année, en chauffant l'hiver et en rafraîchissant l'été.
- **5 avantages gamme Reverso** : Faible épaisseur / Faible consommation d'énergie / Différentes configurations possibles / Design moderne et personnalisable / Extrêmement silencieux.
- **Compatibilité avec la pompe à chaleur** : Optimise l'efficacité énergétique et réduit les coûts de fonctionnement par rapport aux systèmes classiques.
- **Silencieux** : Fonctionnement discret pour un confort thermique sans nuisances sonores.
- **Alternative moderne** : Libère de l'espace et assure une diffusion homogène de la chaleur, tout en maintenant une température agréable en été.
- **Économies d'énergie** : Réduit significativement les factures d'énergie en consommant moins qu'un climatiseur ou un chauffage traditionnel.
- **Impact environnemental réduit** : Utilise l'énergie renouvelable d'une pompe à chaleur, diminuant votre empreinte carbone.

EAU CHAUDE
SANITAIRE
&
ADOUCCISSEUR
D'EAU
&
ANTI-CALCAIRE

 **afm**  S
A
VOTRE EXPERT ENERGIE **SINCE 2004**

BOILER THERMODYNAMIQUE



Écologique

Utilise la chaleur de l'air pour chauffer l'eau, grâce à sa pompe à chaleur intégrée.

Économies d'énergie

Permet de réaliser des économies sur vos factures en exploitant une source d'énergie renouvelable et gratuite.

Durabilité & confort

Offre une production d'eau chaude fiable et rapide, avec une protection anti-corrosion pour une longue durée de vie.



BOILER THERMODYNAMIQUE

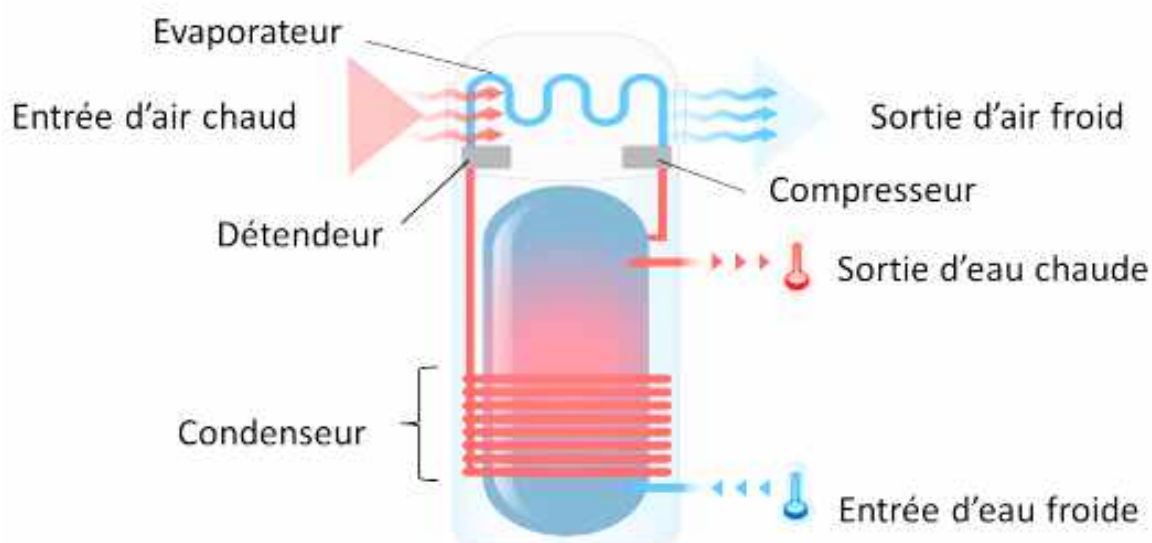

Chauffez malin, consommez moins

Il peut couvrir toute l'année les besoins en eau chaude d'une maison indépendamment de la production de chauffage. Avec sa PAC intégrée et son coefficient de performance, il récupère jusqu'à 70 % de l'énergie dont il a besoin pour chauffer l'eau à partir de l'air ambiant. Cela signifie que pour chaque kWh d'électricité consommé, vous pouvez obtenir plusieurs kW d'eau chaude. Profitez d'une eau chaude sanitaire en continu tout en maîtrisant vos dépenses énergétiques.



Le Boiler Thermodynamique, des avantages multiples

- **Déshumidification** : Souvent installé dans des pièces humides, le boiler contribue à déshumidifier l'espace.
- **Économies d'énergie** : Technologie thermodynamique offrant des performances élevées tout en réduisant la consommation d'énergie.
- **Sécurité & confort** : Le fait de séparer les productions de chauffage et d'eau chaude sanitaire permet en cas de panne de l'un deux d'avoir toujours le bénéfice de l'autre.
- **Confort acoustique** : Le fonctionnement du boiler dans le local technique permet l'été, d'éviter les nuisances sonores du groupe PAC extérieur qui fonctionne uniquement pour le chauffage en hiver.
- **Prolongation de la durée de vie** : Les compresseurs PAC chauffage et boiler thermodynamique permettent par leurs dimensionnements d'éviter les courts cycles de fonctionnement donc leur usure prématurée.

BOILER SOLAIRE THERMIQUE

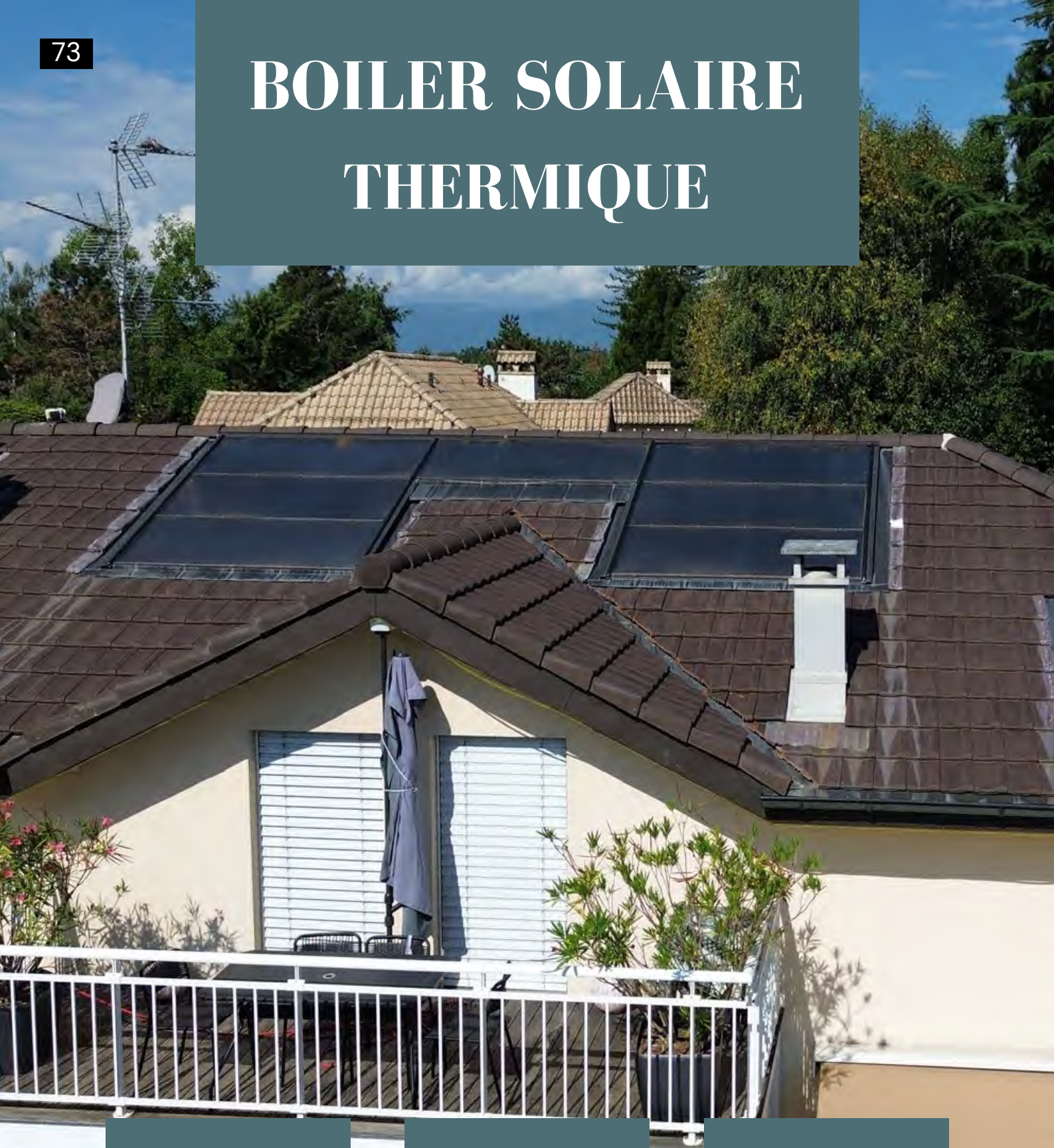

100 % Renouvelable

Utilise l'énergie solaire pour produire de l'eau chaude, pour éviter la dépendance aux énergies fossiles.

Réduisez vos factures

Profitez d'économies d'énergie en utilisant une source gratuite, naturelle et inépuisable (100% économique).

Durabilité

Conçu pour durer, un boiler solaire thermique nécessite peu d'entretien et offre une fiabilité à long terme.



BOILER SOLAIRE THERMIQUE

Un bain de soleil dans votre maison

Le fonctionnement d'une installation solaire thermique est à la fois simple et ingénieux. Les capteurs solaires absorbent l'énergie du soleil pour la convertir en chaleur. Ce fluide caloporteur, circulant dans les capteurs, transporte ensuite la chaleur vers un échangeur. L'échangeur transmet cette chaleur à un accumulateur pour chauffer l'eau sanitaire.





60 à 70 % de vos besoins couverts

Avec une surface de capteurs solaires de seulement 4 à 6 m² sur votre toiture et un accumulateur de 450 litres, vous pouvez couvrir 60 à 70 % des besoins annuels en eau chaude d'une famille de quatre personnes. Ces installations compactes offrent un rendement énergétique optimal tout en prenant peu de place.



Schéma de fonctionnement

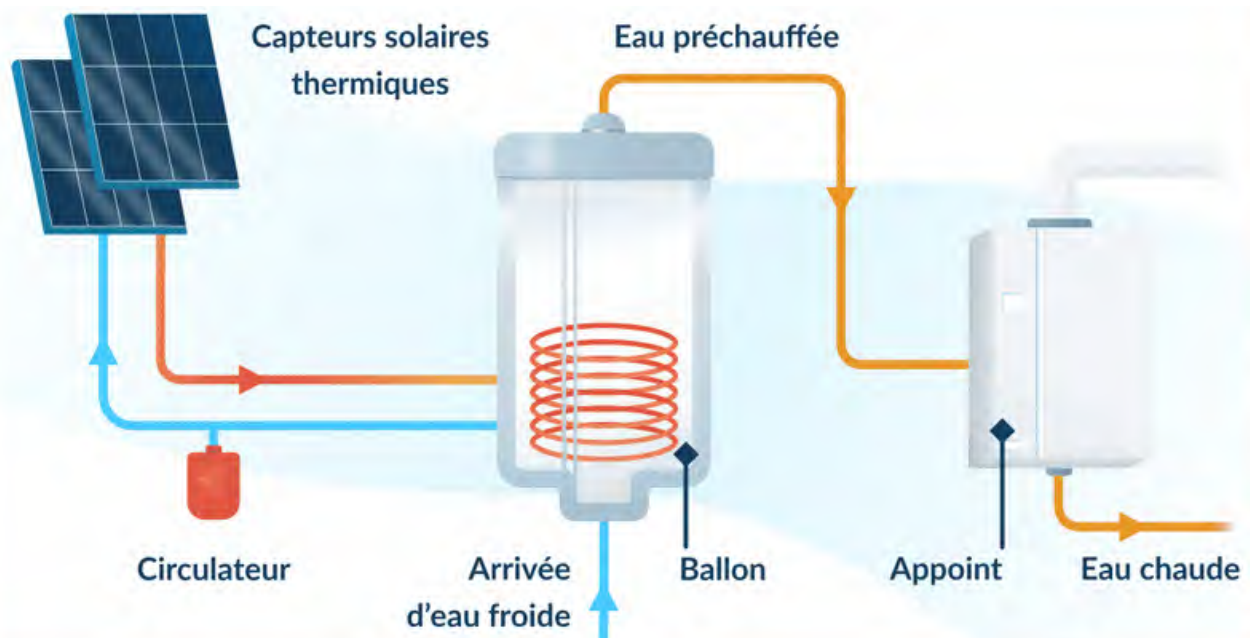



Le Boiler Solaire Thermique, des avantages multiples

- **Économies d'énergie** : Utilisation de l'énergie solaire gratuite pour réduire les factures d'eau chaude. Couvre 60 à 70 % des besoins annuels.
- **Installation flexible** : L'installation flexible : L'installation en plus de l'eau chaude sanitaire peut être utilisée grâce à un double échangeur à préchauffer le circuit hydraulique de votre chauffage au sol.
- **Rentabilité** : Investissement amorti grâce à l'énergie solaire inépuisable.
- **Solution écologique** : Diminution de la dépendance aux énergies fossiles et réduction des émissions de CO2.
- **Durabilité** : Conçu pour durer, nécessitant peu d'entretien et garantissant une performance à long terme.

ADOUCCISSEUR D'EAU H₂O



Protection des appareils

Réduit l'accumulation de calcaire, prolongeant la durée de vie des appareils électroménagers et de la plomberie.

Amélioration du confort

Rend l'eau plus douce pour la peau et les cheveux, offrant une meilleure expérience lors du bain ou de la douche. Soulage de l'eczéma.

Économies d'énergie

Réalisez des économies d'énergie en réduisant la surconsommation électrique des appareils ménagers.



ADOUCCISSEUR H2O

Efficacité & protection optimale

L'adoucisseur à sel H2O élimine efficacement le calcaire de l'eau. Il rend la peau plus douce, réduit les irritations, et protège les appareils ménagers et les canalisations contre le tartre. Son processus de régénération au sel assure une eau douce en continu, prolonge la durée de vie des équipements, et permet des économies d'énergie et de maintenance. Un choix rentable pour un confort durable.





*L'adoucisseur H2O protège
vos équipements & votre
porte monnaie*



Chaque adoucisseur est composé :

Une vanne hydraulique en Noryl équipée d'un :

- Compteur intégré
- Bypass intégré
- Mitigeur Proportionnel intégré

Un contrôleur externe de débit à l'égout

Un transfo 15V

Un tube distributeur en 27mm monté dans la bouteille

Un bac à sel équipé d'un flotteur double sécurité avec Aircheck

Une résine agréée alimentaire

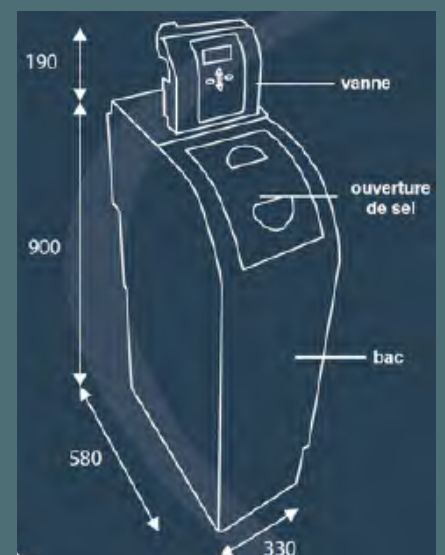



L'Adoucisseur d'eau H2O, des avantages multiples

- **Réduction des produits d'entretien** : Diminue la consommation de détergents et adoucissants jusqu'à 4 fois.
- **Économies énergétiques** : Réduit votre facture d'énergie de 20 % à 40 % en évitant l'accumulation de tartre sur les résistances électriques.
- **Durée de vie prolongée** : Élimine le calcaire, doublant la durée de vie de vos appareils électroménagers.
- **Confort cutané** : L'eau adoucie rend la peau plus douce, réduisant les irritations.
- **Protection des canalisations** : Évite l'accumulation de tartre et les réparations coûteuses.
- **Linge plus doux** : Rend le linge plus souple et éclatant des textiles.
- **Amélioration du goût** : L'eau adoucie améliore le goût tout en préservant la qualité nutritionnelle.

ANTI-CALCAIRE

VORTEX H2O ZERO

Protection des équipements

L'anti-calcaire réduit l'accumulation de calcaire, prolongeant la durée de vie des appareils électroménagers et de la plomberie.

Économies d'énergie

Réalisez des économies d'énergie en réduisant la surconsommation électrique des appareils ménagers.

Qualité de l'eau

Bénéficiez d'une eau riche en conservant les minéraux de votre eau.

En modifiant le calcaire, on obtient une forme inerte et non incrustante. Vous pouvez économiser jusqu'à 40% d'énergie



Formation du calcaire. Les minéraux se précipitent et se cristallisent

FONCTIONNEMENT

Calcite
Forme Cristallisée

Aragonite
Forme Inerte Non Incrustante

LE CALCAIRE EST DISSOUS GRÂCE À NOTRE SYSTÈME (PARTICULE RÉDUITE - 30X PLUS PETIT)

ANTI-CALCAIRE H2O ZERO

L'anti-calcaire écologique & efficace

H2O ZERO utilise un procédé révolutionnaire pour décomposer les molécules de calcaire sans produit chimique ni modification de l'eau. En empêchant le dépôt calcaire dans vos canalisations et vos appareils ménagers, il assure leur performance et prolonge leur durée de vie. H2O ZERO préserve les minéraux bénéfiques de l'eau tout en empêchant les effets néfastes du calcaire.





Prolongez la durée de vie de vos installations

H2O ZERO préserve vos équipements, tel que le lave-vaisselle, lave-linge et boiler, en évitant l'accumulation de calcaire. Un simple dépôt de 10 mm de calcaire peut augmenter votre consommation électrique de 40 %. Offrez à vos appareils une protection durable et fiable, tout en optimisant leur efficacité.

Calcaire Avant

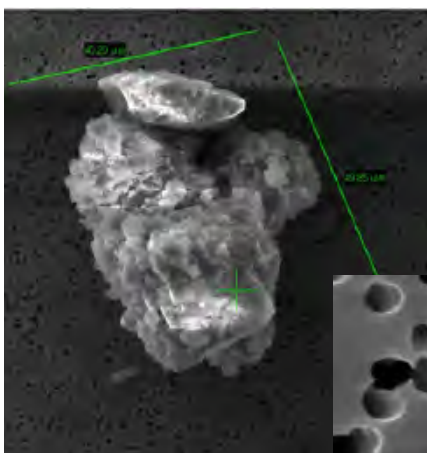

Calcaire Après



Fonctionnement

Grâce à son phénomène vortex, l'eau se régénère instantanément lors de son passage à travers le système qui désintègre le calcaire incrustant (calcite) devenant ainsi une poudre inerte et non accrochante (aragonite).

L'Anti-Calcaire H2O Zéro, des avantages multiples

- **Économies d'énergie** : Réduction de la consommation énergétique jusqu'à 40 % en prévenant les dépôts de calcaire.
- **Protection contre les pannes** : Réduction importante des pannes et prolongation de vie des appareils électroménagers. Préserve les canalisations pour éviter les fuites.
- **Efficacité anti-calcaire** : Réduit les dépôts de calcaire dans les canalisations et appareils sans produit chimique.
- **Facilite le ménage** : Évite l'accumulation du calcaire sur la robinetterie et les parois de douche.
- **Écologique** : Fonctionne sans produit chimique.
- **Maintien des minéraux essentiels** : Préserve le calcium et le magnésium tout en éliminant le calcaire.

LE ROBINET QUOOKER



Économie d'énergie

Un Quooker consomme moins qu'une bouilloire et fonctionne comme un thermos. Le réservoir COMBI permet d'économiser encore plus d'énergie.

Confort & gain de temps

Obtenez de l'eau bouillante, réfrigérée ou gazeuse instantanément. Plus besoin d'attendre ou d'acheter des bouteilles.

Sécurité & gain d'espace

Le Quooker est équipé d'un système sécurisé et remplace les appareils encombrants. Le réservoir compact libère de l'espace en cuisine.



LE ROBINET QUOOKER

- EAU GAZEUSE
- EAU BOUILLANTE
- EAU RÉFRIGÉRÉE

Le robinet qui simplifie tout

Un Quooker se compose d'un robinet sur le plan de travail et d'un réservoir sous l'évier. En plus de l'eau bouillante à 100°C, vous pouvez également obtenir de l'eau plate réfrigérée et de l'eau pétillante à partir d'un seul robinet grâce au CUBE. Découvrez une série de finitions qui complètent l'esthétique de votre cuisine, notamment le laiton patiné, le noir, le cuivre rosé, l'or et bien d'autres encore.



QUOOKER

LE ROBINET QUI FAIT TOUT

FLEX

- Eau froide, chaude et bouillante à partir d'un seul robinet, avec un bec extractible pour une plus grande portée dans l'évier.
- En option, si vous choisissez le CUBE, vous pouvez également obtenir de l'eau pétillante et de l'eau plate réfrigérées.
- Disponible en 3 finitions.



FUSION

- Eau froide, chaude et bouillante à 100° à partir d'un seul robinet.
- En option, si vous choisissez le CUBE, vous pouvez également obtenir de l'eau pétillante et de l'eau plate réfrigérées.
- Disponible avec un goulot arrondi ou en forme de U inversé, en 5 finitions.

FRONT

- La commande d'eau chaude et froide se trouve sur le dessus à l'avant du robinet.
- Disponible en 2 finitions.
- En option, si vous choisissez le CUBE, vous pouvez également obtenir de l'eau plate et pétillante filtrée réfrigérée.





Le Robinet Quooker, des avantages multiples

- **Réduction des déchets plastiques** : L'eau filtrée, réfrigérée, et même pétillante sort directement du robinet, réduisant ainsi l'achat des bouteilles en plastique.
- **Confort & gain de temps** : Le Quooker vous permet d'obtenir de l'eau bouillante instantanément pour cuisiner, préparer du thé, ainsi que de l'eau réfrigérée et gazeuse en quelques secondes.
- **Goût amélioré** : L'eau est purifiée par deux filtres un à carbone et un à fibre creuse, ce qui améliore la qualité et le goût de l'eau.
- **Économie d'énergie** : Il consomme moins qu'une bouilloire et son réservoir fonctionne comme un thermos, gardant l'eau chaude en continu.
- **Sécurité** : Il est équipé d'un bouton sécurisé pour les enfants, d'un bec isolé et rotatif, et d'une bague lumineuse qui s'allume lors de la distribution d'eau bouillante.

NOURRICE SANITAIRE



Amélioration de la performance

Remplacer une nourrice vieillissante assure un approvisionnement en eau plus constant et efficace, réduisant les pertes de pression.

Réduction des fuites & pertes

Les anciennes nourrices peuvent présenter des signes d'usure, entraînant des fuites d'eau et des dommages potentiels. Un remplacement minimise ces risques, protégeant ainsi votre maison.

Économie

Une fuite même en goutte à goutte peut représenter annuellement des m³ d'eau perdue.



Remplacement Nourrice Sanitaire, des avantages multiples

- **Optimisation du débit** : Améliore la distribution d'eau et réduit les pertes de pression.
- **Économies d'énergie & d'eau** : Minimise les fuites et baisse les factures d'eau et d'énergie.
- **Fiabilité accrue** : Matériaux robustes offrant protection contre les fuites.
- **Gestion de la pression** : Assure une répartition homogène de la pression dans tous les points d'eau.
- **Investissement durable** : Prolonge la durée de vie du réseau de plomberie et limite les pannes.

VENTILATION

ENERGY



afm  SA
VOTRE EXPERT ENERGIE SINCE 2004

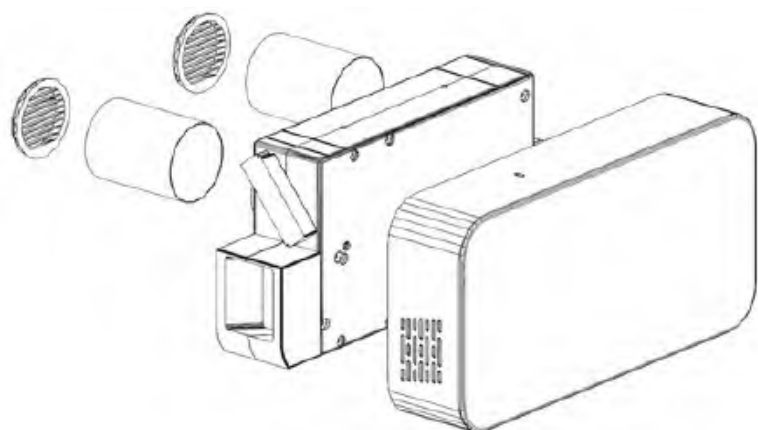

Dimensions (LxHxP): 560 x 280 x 120 mm

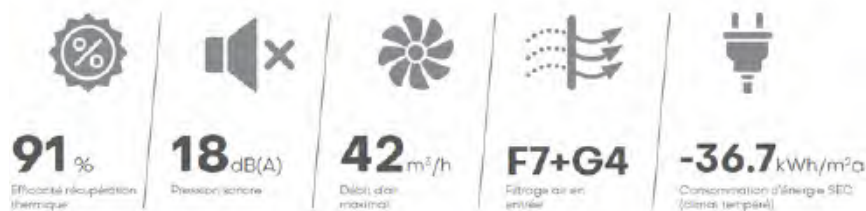

Flow Easy

Helyt Flow EASY est un système de ventilation mécanique contrôlée qui assure un air frais, purifié et agréable, même la nuit et sans gaspiller d'énergie. Grâce à ses filtres F7+G4, il extrait l'air vicié et injecte de l'air neuf et oxygéné. Silencieux, économe en énergie et idéal pour lutter contre l'humidité. Conçu pour garantir un bon renouvellement d'air, il offre le confort de la VMC double flux continu dans de petits espaces jusqu'à 20 m², comme les chambres et les crèches.

Performance thermique certifiée

Flow EASY s'adapte à vos besoins avec quatre vitesses, un mode haute vitesse pour les pics d'occupation et un mode nuit, un silence absolu avec 18 dB(A). Son échangeur TÜV certifié assure des économies d'énergie en assurant une récupération thermique de 91%. La maintenance est simplifiée les LED indiquent quand remplacer le filtre.





Flow Elite

Flow ELITE est une VMC décentralisée moderne qui privilégie le confort et la qualité de l'air intérieur. Idéal pour les salons et séjours, il assure une filtration efficace et des performances optimales en récupération de chaleur. Les options incluent des capteurs d'humidité, de CO2 et de COV pour un contrôle précis et facile de la qualité de l'air grâce à technologie Color Trust. Les autres atouts comme le refroidissement naturel de l'air, le contrôle via application mobile, et l'éclairage LED réglable pour une ambiance personnalisée.

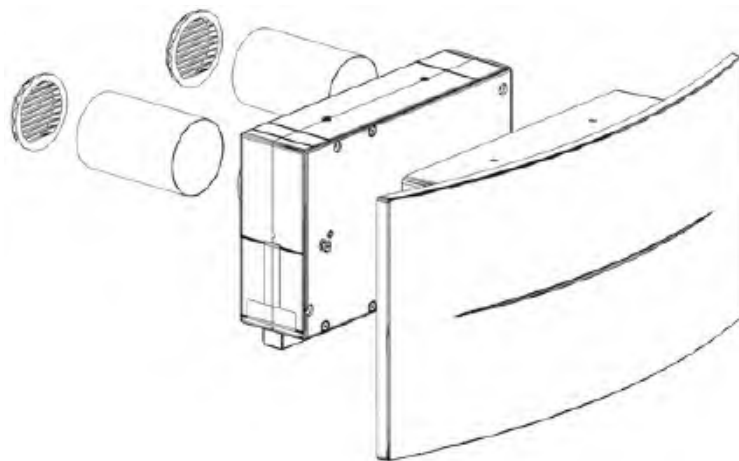

Dimensions (LxHxP): 695 x 353 x 152 mm



91 %

Efficacité récupération thermique



18 dB(A)

Pression sonore



42 m³/h

Débit d'air maximal



F7+G4

Filtrage air en entrée



-37.9 kWh/m³a

Consommation d'énergie SEC (climat tempéré)

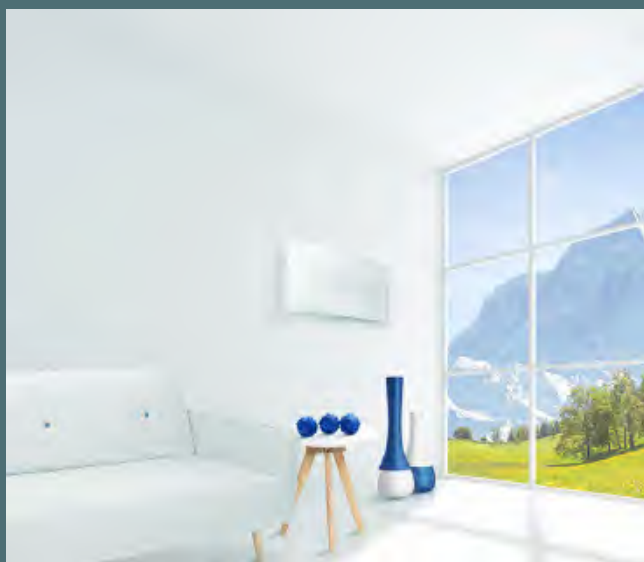

Contrôle intuitif & air pur garanti

Flow ELITE comprend un capteur hygrométrique qui surveille le niveau d'humidité dans l'air et règle automatiquement la ventilation pour lutter contre la formation de condensation et de moisissure. Elle évite la concentration de polluants et garantit une oxygénation optimale. Grâce au voyant Color Trust une lumière discrète informe l'utilisateur de l'état de l'air. Son application Air Guard simplifie le suivi de la qualité de l'air et la gestion des fonctionnalités.

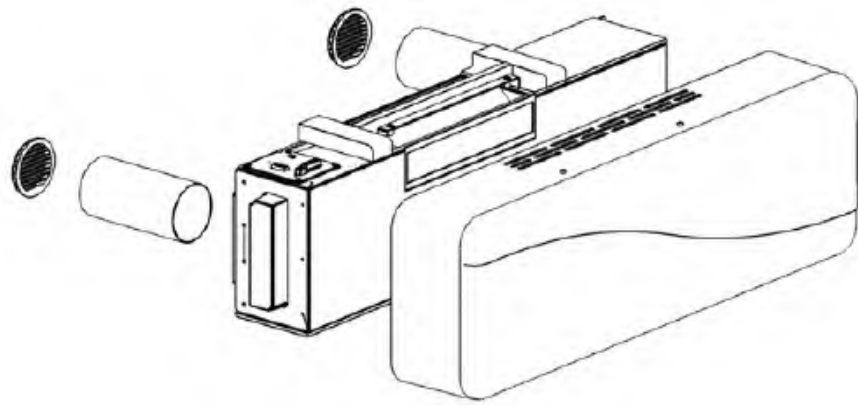

Flow Ultra

Flow ULTRA garantit un renouvellement d'air optimal dans les pièces de taille moyenne et les petits bureaux, où une bonne ventilation est cruciale, notamment après des rénovations. Grâce à son système de double flux continu et à des débits modulables de 15 à 120 m³/h, il assure un échange constant de l'air vicié contre de l'air frais tout en maintenant une haute efficacité énergétique et l'isolation thermique du bâtiment.

Dimensions (LxHxP): 1000 x 320 x 180 mm

<p>88 % Efficacité récupération thermique</p>	<p>19.5 dB(A) Dérivation sonore</p>	<p>120 m³/h Débit d'air maximal</p>	<p>F7 Filtrage air en entrée</p>	<p>-37.6 kWh/m²a Consommation d'énergie SEC (climat tempéré)</p>
--	--	--	---	---

Confort intelligent & éco-performance

Flow ULTRA garantit un air toujours propre grâce à ses filtres F7/G1, éliminant poussières, odeurs et polluants. Avec une efficacité de récupération thermique de 88 %. Son installation murale discrète, assure simplicité et performance. Équipé de capteurs d'humidité, de CO2 et de COV. Un capteur hygrométrique surveille le niveau d'humidité dans l'air et règle automatiquement la ventilation pour lutter contre la formation de condensation et de moisissure. Son application Air Guard, permet un contrôle précis et personnalisé.

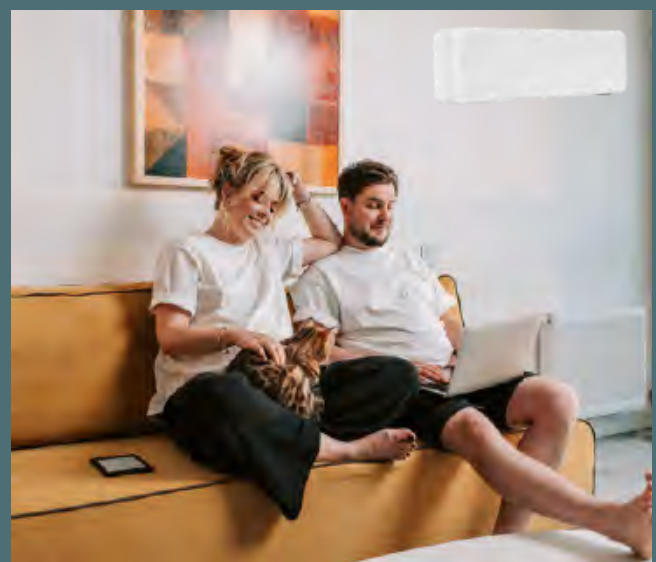



Modèle	FlowEASY	FlowELITE	FlowULTRA
Fonction nocturne	✓	✓	✓
Surventilation	✓	✓	✓
Signal remplac. filtres	✓	✓	✓
Télécommande	✓	✓	✓
Lampe UV-C	-	-	-
Free Cooling	-	✓	✓
Led panneau On/Off	-	✓	✓
Capteur hygrométrique	-	✓	✓
Appli Air Guard	-	✓	✓
Color Trust	-	✓	✓
Capteur CO ₂ et COV	-	✓	✓
Éclairage à LED	-	✓	✓
Testé TÜV (std EN 13141-8)	✓	✓	✓

- Débit d'air m³/h 10/17/26/37/42
- Puissance sonore dB(A) 29.5/34.9/42/50.7
- Puissance spécifique W/m³/h 0.35/0.32/0.35/0.49/0.48 - Tension d'alimentation V AC 230
- Échangeur de chaleur enthalpique à flux croisés contre-courant

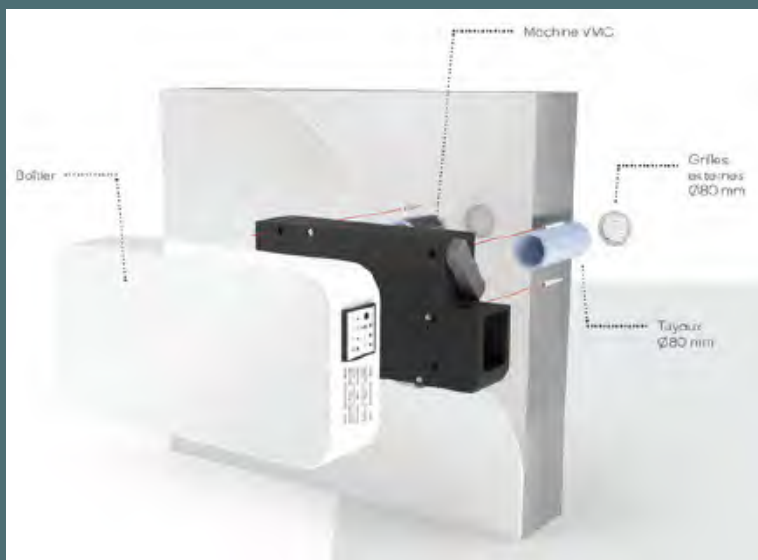

Installation rapide et facile

Les modèles Flow nécessitent seulement de deux ouvertures de 80 mm (ou 100 mm) sur la paroi périphérique et l'alimentation. Installés en une heure, ils sont immédiatement opérationnels. Idéals pour des rénovations non invasives, ils permettent de résoudre des problèmes d'humidité, de moisissures ou d'allergies aux acariens et au pollen.



La ventilation, des avantages multiples

- **Qualité de l'air améliorée** : Élimine l'humidité, polluants, allergènes et particules indésirables.
- **Efficacité énergétique** : Réduit les besoins en chauffage/climatisation grâce à la récupération de chaleur.
- **Confort thermique** : Maintient une température intérieure stable.
- **Contrôle de l'humidité** : Préviend moisissures et humidité excessive.
- **Installation simple** : S'intègre facilement sans travaux invasifs (perçements mur 80 mm / 100 mm)
- **Capteurs intelligents** : Les capteurs hygrométriques, CO2 et COV ajustent automatiquement le flux d'air pour une qualité optimale.
- **Gestion intuitive** : Télécommande ou application mobile Air Guard pour un contrôle personnalisé et en temps réel.
- **Éclairage LED intégré** : Combine design et utilité pour une ambiance agréable.
- **Technologie Color Trust** : Un capteur de lumière discret qui informe l'utilisateur de l'état de l'air domestique



CLIMATISATION



 **afm**  S A
VOTRE EXPERT ENERGIE SINCE 2004

CLIMATISATION VILLA



Confort thermique

Rafrâchit en été et chauffe en hiver, assurant une température idéale en toute saison. Une solution efficace pour un confort constant.

Efficacité énergétique

Réduit la consommation d'énergie grâce à une technologie de pointe, permettant de faire des économies sur vos factures tout en restant écologique.

Design compact & discret

S'intègre facilement dans n'importe quel intérieur avec un design moderne et peu encombrant. Un appareil qui allie performance et esthétique.



CLIMATISATION MURALE MITSUBISHI

Climatisation murale : Confort & discrétion

Avec ce climatiseur mural, la climatisation devient un élément décoratif essentiel de votre intérieur. Disponible en trois couleurs élégantes (noir brillant, argent mat et blanc) il s'adapte harmonieusement à tous les styles. En plus de son design soigné, il assure un confort thermique optimal tout au long de l'année, offrant à la fois chauffage en hiver et rafraîchissement en été. Transformez votre espace de vie en alliant esthétique et performance.





Performance & discrétion

Le climatiseur mural se distingue par ses performances énergétiques, avec des classifications A++ et A+ en mode chauffage, atteignant un SCOP* jusqu'à 4,7 garantissant ainsi des économies significatives sur votre facture d'énergie. De plus, son fonctionnement est remarquablement silencieux, avec un niveau sonore à partir de seulement 21 dB(A), vous permettant de profiter d'un confort optimal sans perturber l'ambiance paisible de votre espace.

*Le coefficient de performance saisonnier d'une climatisation réversible



Schéma de fonctionnement

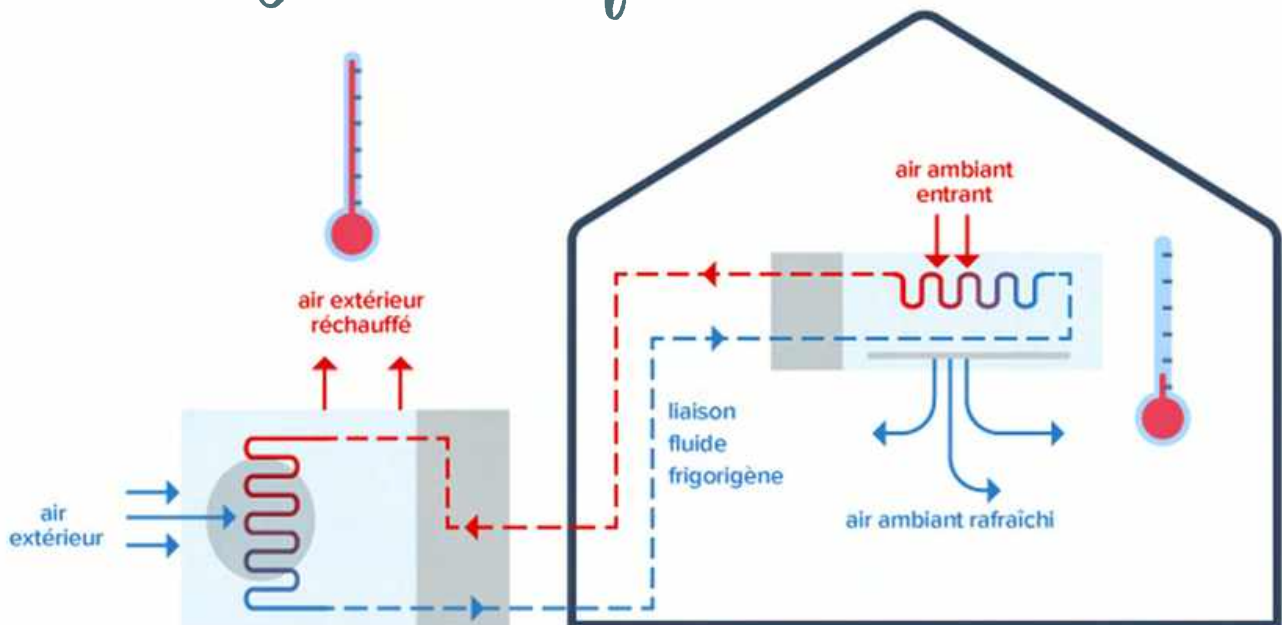

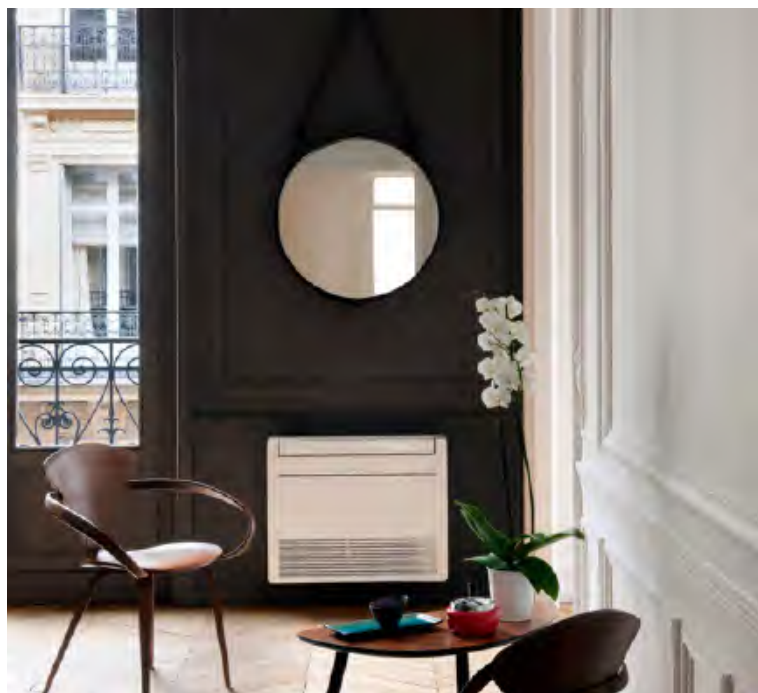

CLIMATISATION CONSOLE MITSUBISHI

Climatisation console : confort & esthétique

Optez pour la climatisation console, une solution discrète et efficace. Placée en bas de mur, elle assure une diffusion homogène de l'air frais tout en s'intégrant harmonieusement dans votre intérieur. Son design moderne et compact s'adapte à tous les styles de décoration. Silencieuse 19 dB(A), elle convient aux grandes et petites pièces. Grâce à sa technologie, elle assure une montée rapide en température et maintient une puissance de chauffage efficace de +7°C à -15°C.





CLIMATISATION MURALE DAIKIN

Climatisation murale : esthétisme & confort

La climatisation Daikin allie élégance et performance, en effet son unité intérieure murale, au design unique et aux lignes douces, s'intègre parfaitement à votre intérieur. Avec sa télécommande, vous pouvez réguler votre climat intérieur facilement, où que vous soyez. Offrant un confort ambiant sur mesure et une efficacité énergétique élevée, la Daikin contribue à un faible impact environnemental tout en vous permettant de réaliser des économies d'énergie.



CLIMATISATION BUREAU & MAGASIN



Confort invisible & performant

Climatisation discrète, intégrée directement dans vos plafonds ou murs, offrant une température idéale sans encombrement. Un confort parfaitement intégré à votre espace.

Technologie efficace

Assure une régulation thermique optimale tout en réduisant la consommation d'énergie.

Installation personnalisée & flexible

S'adapte à tous types d'intérieurs avec des solutions sur mesure, garantissant une installation harmonieuse pour chaque configuration.



CLIMATISATION MURALE POUR BUREAUX

Climatiseur mural : L'allié pour les bureaux

Le climatiseur mural est la solution parfaite pour les entreprises souhaitant créer un environnement de travail agréable. Compact et esthétique, il s'intègre harmonieusement dans tous types de bureaux, offrant une climatisation efficace et discrète. Grâce à sa technologie avancée, il assure une température optimale tout en maintenant un faible niveau sonore, favorisant ainsi la concentration des employés.





Économies d'énergie avec Daikin

Les climatiseurs muraux Daikin offrent des solutions de conditionnement de l'air éco-énergétiques, permettant aux bureaux et grands immeubles de réduire significativement leurs coûts d'exploitation. Grâce à leur technologie avancée, ces systèmes assurent un confort optimal tout en minimisant la consommation d'énergie, ce qui se traduit par des factures réduites.

Flexibilité pour tous les espaces

Que ce soit pour un petit bureau ou un grand gratte-ciel, les unités murales Daikin s'adaptent facilement à tous les types d'environnement. Leur design compact et élégant permet une intégration harmonieuse dans tout espace de travail, tout en garantissant une performance efficace et silencieuse. Optez pour Daikin et profitez d'un climat de travail agréable et productif.





CLIMATISATION PLAFONNIER

Confort invisible pour les entreprises

Le climatiseur type plafonnier ou gainable est idéale pour les entreprises, restaurants et boutiques qui souhaitent allier confort et discrétion. Installé dans les faux plafonds ou les murs, il assure une diffusion homogène de l'air sans altérer l'esthétique des espaces. Ce système modulable garantit un climat agréable en toute saison, favorisant la satisfaction des clients et la productivité des employés. En choisissant l'une de ses climatisations, vous optez pour un confort durable et élégant.



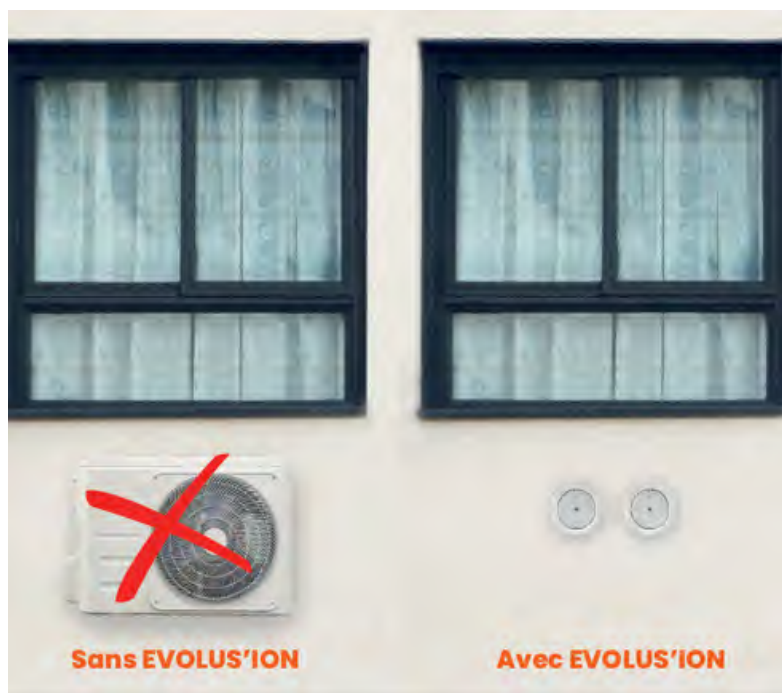

CLIMATISATION CONSOLE SANS UNITÉ EXTÉRIEURE

Élégance & performance pour les bureaux

Le climatiseur console Evolus'ion est la solution idéale pour les bureaux où l'esthétique et le silence sont essentiels. Reconnu comme le plus silencieux du marché, il ne nécessite pas d'unité extérieure, garantissant une intégration parfaite dans l'espace de travail. Disponible en version horizontale et verticale, ce modèle offre une double fonctionnalité, permettant de rafraîchir ou de chauffer les locaux.





CLIMATISATION SEMI-MOBILE

Efficacité & flexibilité

Le climatiseur semi-mobile SCDF est la solution idéale pour les entreprises qui recherchent confort et adaptabilité. Discret, facile à intégrer et démontable, il offre un mode froid et déshumidification, avec un compresseur Inverter pour une efficacité énergétique optimale. Sa télécommande intuitive et la minuterie programmable, garantit une utilisation simplifiée. Conçu pour rafraîchir des pièces jusqu'à 120 m³, il évacue la chaleur à l'extérieur sans perte de froid, tout en affichant une faible consommation énergétique.



CLIMATISEUR CAVE À VIN

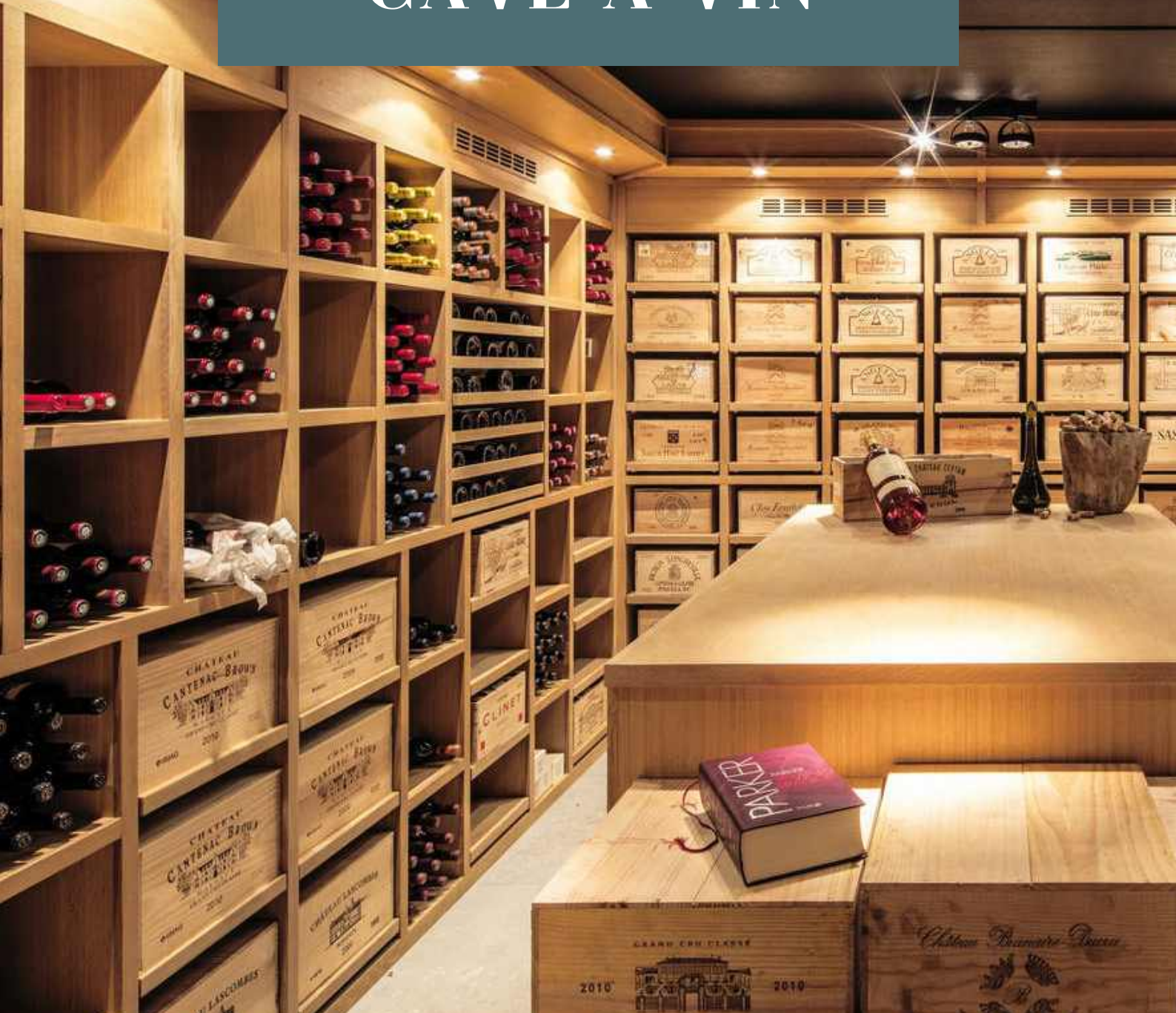

Température idéale

Maintient une température constante et précise, assurant une conservation optimale de vos bouteilles. Un climat sur mesure pour protéger la qualité de votre vin.

Technologie silencieuse & discrète

Fonctionne en toute discrétion pour préserver le calme de votre cave tout en garantissant un refroidissement performant et régulier.

Installation flexible & efficace

S'adapte à toutes les configurations de cave, offrant une installation sur mesure. Une solution fiable pour gérer l'humidité et la température de vos vins.



Performance inégalée & installation facile

Le climatiseur basse température Technibel, idéal pour cave à vin, réserve de fleuriste, assure une performance optimale jusqu'à -15°C en extérieur. Son montage mural facilite l'installation et permet un gain d'espace. Avec un design esthétique et discret, il s'intègre parfaitement dans tout environnement.

Conservation parfaite & un contrôle précis

En maintenant une température stable entre 12 et 18°C , ce climatiseur limite le développement bactérien pour une hygiène optimale. Grâce au froid ventilé, la température est homogène, assurant une conservation parfaite des vins. La télécommande sans fil permet un contrôle précis, et l'appareil est facile d'entretien, offrant une flexibilité d'installation incomparable.





FRIAX CAVE À VIN CLIMATISATION & RANGEMENT

Climatisation sur mesure pour un vin d'exception

La climatisation spécialement conçue pour les caves à vin garantit à vos bouteilles les conditions idéales pour un vieillissement parfait. Elle maintient une température constante et stable entre 9°C et 14°C, essentielle pour le développement optimal de vos vins. De plus, elle régule la ventilation et l'hygrométrie, prenant en compte les apports naturels et l'assèchement causé par la climatisation. Grâce à notre expérience et à nos différentes solutions, nous vous proposons une étude personnalisée.

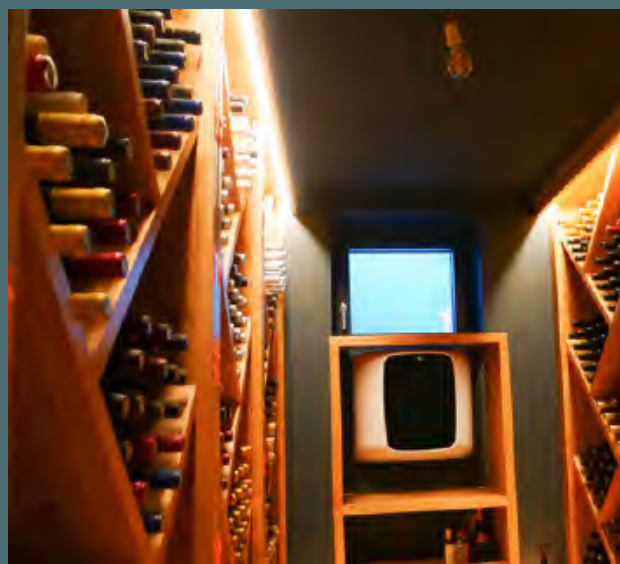

FRIAX MONOBLOC

112

TRAVERSANT - MPCW

Design épuré & personnalisable, il permet de rafraîchir sans déshumidifier la pièce où il est installé grâce au dimensionnement précis du système frigorifique et à l'utilisation du bac CWR (Cold Water Recycling) qui recycle l'eau de condensation naturelle de la cave. Il permet de s'affranchir des contraintes liées aux liaisons frigorifiques des splits system grâce à une installation en traversée de paroi.



GAINABLE - MPCG

Il se positionne aussi bien dans le mur, qu'à l'intérieur ou à l'extérieur du volume à climatiser. Le groupe et évaporateur peuvent être gainés séparément ou simultanément grâce à l'ajout d'un kit KFG. Il permet de s'affranchir des contraintes liées aux liaisons frigorifiques des splits system.



ARMOIRE - MPCA

Notre armoire à vin vitrée est disponible en plusieurs puissances et pilotée par une télécommande sans fil, garantissant un contrôle optimal de la température et de l'humidité de votre cave. Conçue pour s'intégrer parfaitement dans les petits espaces, cet appareil est idéal pour tous vos projets de rangement de vin, alliant élégance et efficacité.

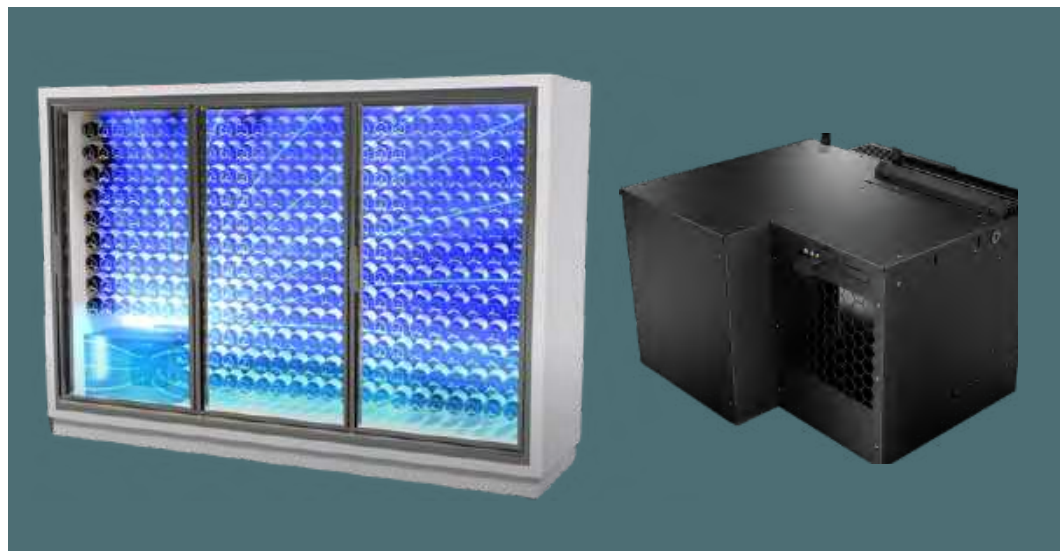

FRIAX SPLITS SYSTEMS

AVEC GROUPE EXTÉRIEUR

MURAL - EVX

Design épuré & personnalisable. Les splits EVX se positionnent contre le mur de la cave. Le design personnalisable permet de rendre chaque cave unique en s'adaptant à vos styles et à vos goûts !

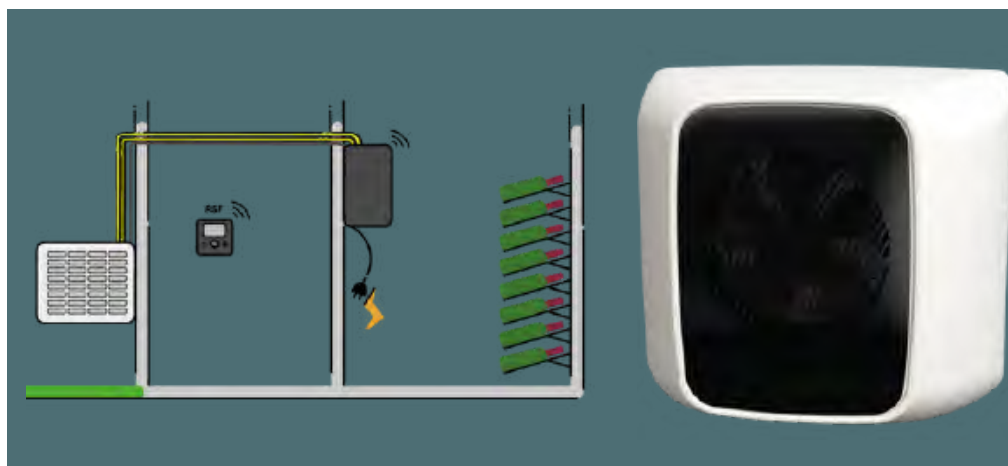

PLAFONNIER - EVPL

Climatisation, chauffage et humidification optimisés pour caves trop sèches. Le système HGR régule l'hygrométrie via un humidificateur contrôlé par sonde hygrométrique. L'évaporateur se place au plafond ou verticalement avec l'option KPM.

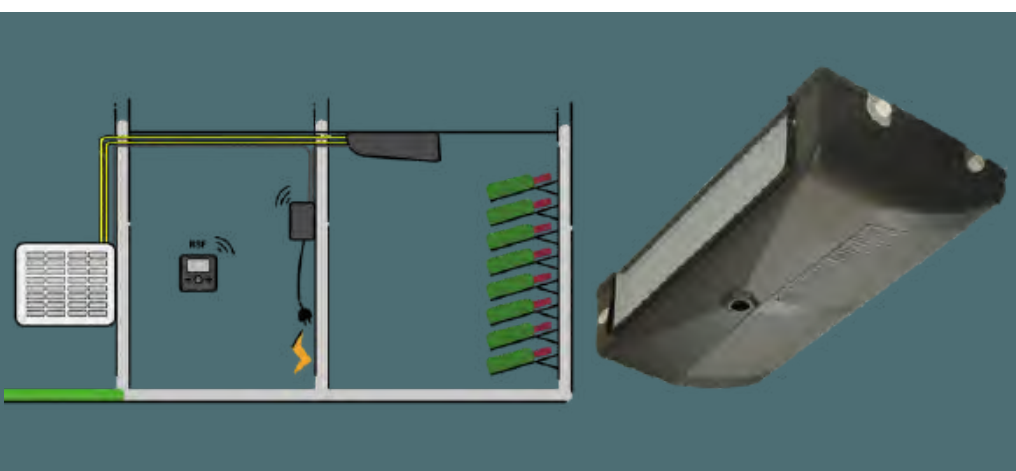

ARMOIRE - EVA

La gamme SPC EVA, spécialement conçue pour des armoires à vins sur mesure, propose un évaporateur compact adapté aux meubles de 350 mm de profondeur, idéal pour présenter des vins sur de grandes surfaces sans empiéter sur l'espace.

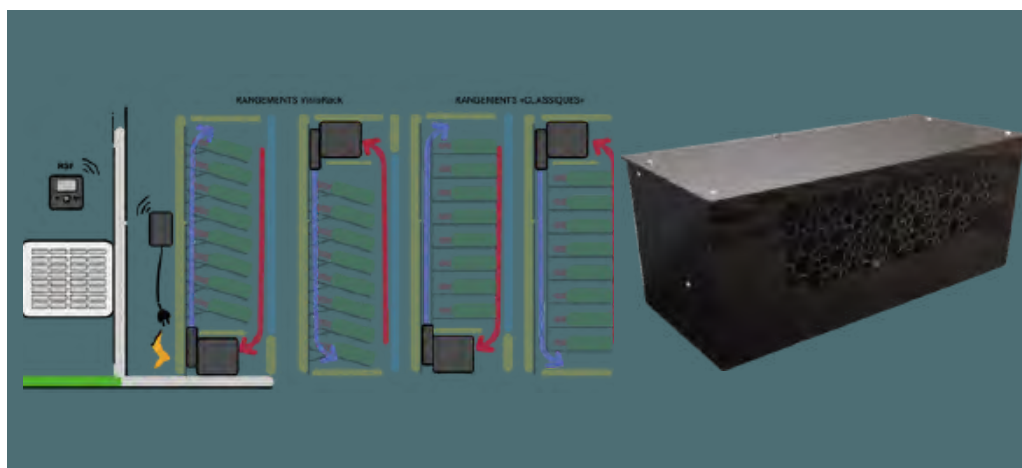

GAINABLE - EVG/EVI

Le split gainable, invisible et silencieux, offre confort et s'intègre facilement grâce à sa variété de dimensions et d'emplacements. L'appareil peut être intégré dans le plafond de la cave à vin pour assurer la climatisation, le chauffage et l'humidification.

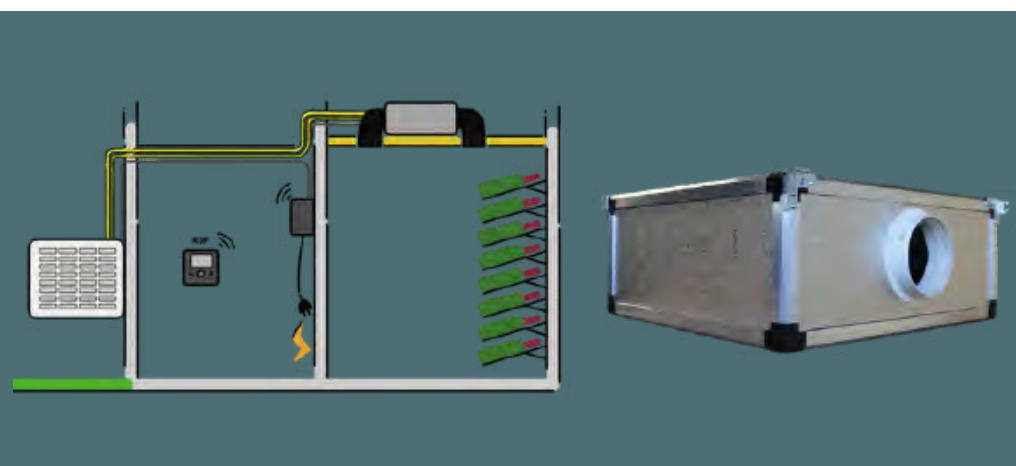



L'HUMIDIFICATEUR HYGROVINO

Véritable complément pour les caves naturellement trop sèches, il maintient toujours l'humidité demandée. Un simple raccordement au réseau d'eau, aucun raccordement de vidange nécessaire.

Les avantages d'une Gamme Pro

- **Température constante** : Maintient entre 9°C et 14°C, essentiel pour un vieillissement optimal des vins.
- **Gestion de l'humidité** : Contrôle le taux d'humidité entre 50% et 80% pour préserver les bouchons.
- **Ventilation adaptée** : Assure une bonne circulation de l'air et prévient les mauvaises odeurs.
- **Rangement** : Une gamme complète de supports pour le stockage des bouteilles.
- **Protection contre les vibrations** : Préserve l'intégrité des vins en minimisant les vibrations.
- **Économie d'énergie** : Systèmes conçus pour réduire les coûts tout en garantissant la conservation du vin.
- **Solutions sur mesure** : Installation personnalisée selon vos besoins pour un fonctionnement optimal.

CACHE CLIMATISEUR



Design épuré & élégant

Un cache tout en aluminium qui dissimule votre climatiseur, apportant une touche esthétique moderne à votre extérieur sans compromettre la performance.

Protection durable & résistante

Fabriqué en aluminium, ce cache protège efficacement votre unité extérieure des intempéries, tout en garantissant une longue durée de vie.

Facilité d'installation & d'entretien

Simple à installer, ce cache climatiseur assure également un accès facile pour la maintenance, tout en préservant la ventilation optimale de l'appareil.



Caches climatiseurs

À chacun son modèle de CACHE CLIM pour vos climatiseurs ! Que votre unité extérieure soit placée en hauteur, sur un balcon ou près d'une piscine, nous pouvons vous proposer des solutions pour tous les groupes extérieurs, dans toutes les tailles et pour toutes les marques.

Embélissez votre extérieur

Le cache vous permet :

- De camoufler complètement le climatiseur
- D'abriter et protéger votre groupe extérieur
- De le protéger des risques liés aux enfants et animaux
- Ne demande aucun entretien
- Facile à démonter





Cache split Habillage décoratif

Dimensions :

Extérieur : L 95 X H 42 X P 28 CM

Intérieur : L 89 X H 39 X P 25 CM

Matériaux :

Acier laqué Blanc pur RAL 9016 mat
Tasseaux en Mélèze naturel

Cache split intérieur à lamelles bois

Son design en acier laqué blanc RAL 9016 mat et mélèze naturel offre une esthétique moderne. Le filtre anti-vision latéral assure une discrétion visuelle, tout en favorisant une circulation d'air optimale. Montage rapide, démontage facile : une solution légère et élégante pour camoufler votre split intérieur.

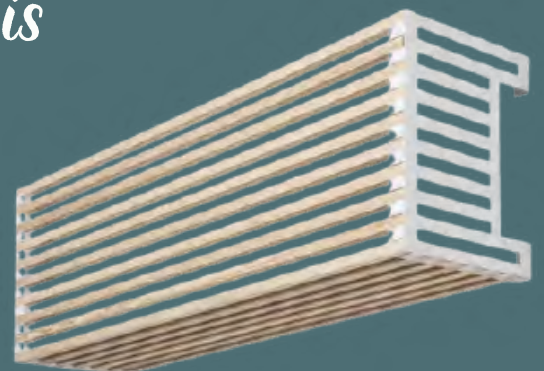



CACHE CLIM & CACHE SPLIT, des avantages multiples

- **Esthétique amélioré** : Cache les unités de climatisation pour une intégration discrète et harmonieuse dans votre espace intérieur et extérieur.
- **Protection contre les intempéries** : Protège l'unité extérieure des intempéries, de la poussière et des débris, prolongeant ainsi sa durée de vie.
- **Sécurité renforcée** : Limite l'accès à l'unité extérieure, réduisant les risques de vandalisme ou de détérioration accidentelle.
- **Entretien facilité** : Facilite l'accès aux unités de climatisation pour l'entretien et le nettoyage, tout en offrant une protection efficace.
- **Personnalisation** : Disponible dans une variété de styles et matériaux pour s'adapter à l'esthétique de votre espace.

PANNEAUX PHOTOVOLTAÏQUES



afm  SA
VOTRE EXPERT ENERGIE SINCE 2004



Comment fonctionne l'énergie solaire ?

- Les panneaux convertissent le rayonnement solaire en électricité propre.
- Un onduleur solaire convertit le courant continu en courant alternatif compatible avec le réseau électrique pour alimenter votre foyer et ainsi favoriser l'autoconsommation de vos appareils électrique et même votre véhicule.



Schéma de fonctionnement

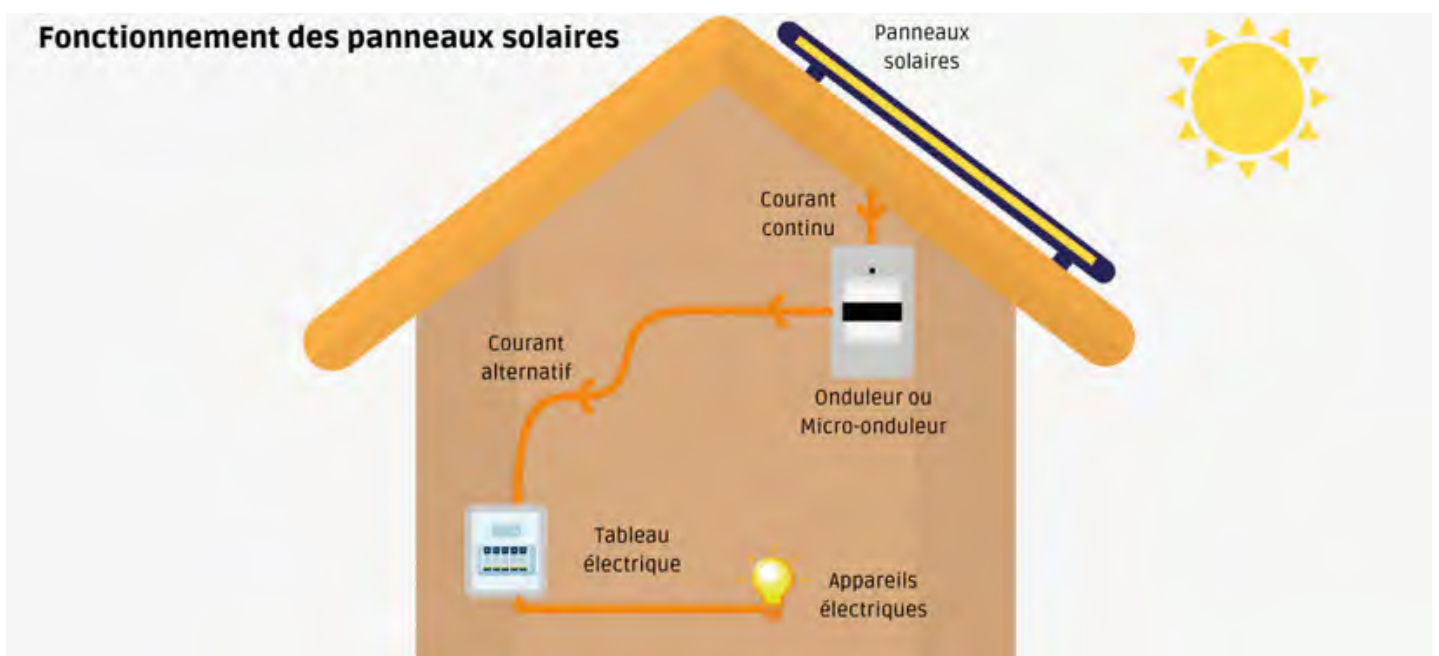



Performance & élégance durable

Avec son design Full Black moderne, ce panneau offre une esthétique soignée, une garantie de 25 ans sur les matériaux et la performance, et des performances énergétiques optimisées pour une fiabilité à long terme.



Composition d'un panneau photovoltaïque

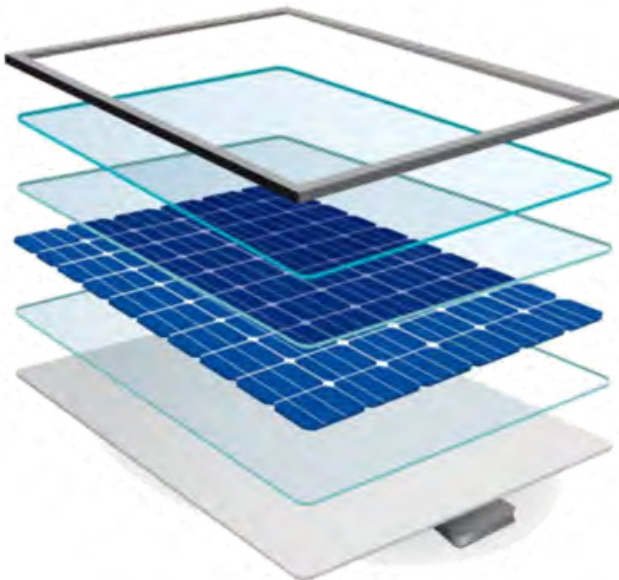

- ◆ 1 Cadre en aluminium
- ◆ 2 Verre trempé
- ◆ 3 Encapsulant EVA
- ◆ 5 Cellules photovoltaïques (silicium)
- ◆ 4 Encapsulant EVA
- ◆ 6 Feuille de fond en polymère (Tedlar)
- ◆ 7 Boîte de jonction



solaredge

SolarEdge Home : flexibilité

L'onduleur SolarEdge Home permet des chaînes plus courtes pour les systèmes PV triphasés de faible puissance. Optimisé pour les toits complexes, il s'intègre avec les Smart Modules et des appareils énergétiques intelligents, offrant une solution complète et flexible.

Optimiseurs SolarEdge : Performance maximale

Les optimiseurs de puissance SolarEdge permettent à chaque paire de panneaux de la chaîne PV de fonctionner indépendamment. La sous-performance d'un panneau n'affecte pas les autres panneaux de la chaîne, éliminant ainsi les pertes de puissance liées à l'ombrage, à l'encrassement, au vieillissement ou à la variation de l'albédo du sol (pour les panneaux bifaciaux), ce qui permet d'augmenter la production d'énergie globale.





 ENPHASE

Rendement certifié par beau ou mauvais temps

Tous les IQ Microinverters sont résistants aux intempéries avec une certification IP67. Avec un boîtier en polymère à double isolation et résistant à la corrosion, ils sont conçus pour résister à presque tous les aléas que la nature peut leur imposer.

Performance & compatibilité spécifique

L'IQ8 est sa capacité à fonctionner avec un courant d'entrée plus élevé, ce qui permet d'utiliser des chaînes plus longues et moins de boîtiers de commutation. Le micro-onduleur est ainsi adapté aux derniers panneaux solaires dotés de cellules plus grandes. L'IQ8+ a fait l'objet de tests approfondis et répond aux normes de sécurité. Mais n'oubliez pas qu'il n'est pas possible d'utiliser l'IQ8+ d'Enphase de manière interchangeable avec les micro-onduleurs des séries IQ6 et IQ7.





Optimiseurs de puissance: Maximisez l'efficacité

Les optimiseurs de puissance, installés sous chaque panneau, maximisent l'efficacité en gérant individuellement la production. Si un panneau est ombragé ou en panne, l'optimiseur veille à ce que cela n'affecte pas la production des autres panneaux. Cela permet de tirer le maximum d'énergie, même en présence d'obstacles comme des arbres ou des bâtiments.

Onduleur hybride : Flexibilité & performance optimisées

Les onduleurs hybrides sont conçus pour être connectés directement à une batterie. Ils combinent les avantages de l'énergie solaire et du stockage, permettant une gestion efficace de la production et de la consommation d'électricité. Grâce à leur capacité à intégrer des sources d'énergie multiples, ils offrent une flexibilité maximale pour les systèmes photovoltaïques, garantissant une alimentation continue jusqu'à épuisement de la batterie.



PANNEAUX EN SURIMPOSITION



Conservation de l'étanchéité du toit

Les panneaux sont posés au-dessus du toit existant sans modifier la structure, préservant ainsi l'étanchéité.

Installation rapide & moins coûteuse

Comme il n'est pas nécessaire de démonter la toiture, l'installation est plus simple et économique.

Rendement optimisé

La ventilation naturelle entre les panneaux en surimposition et les tuiles améliore leur rendement en régulant efficacement la température.



PANNEAUX EN SURIMPOSITION

Option flexible & économique

Les panneaux en surimposition se posent directement sur la toiture existante, sans modification de celle-ci. Cette solution, rapide et économique, est idéale pour les toitures en bon état, permettant d'optimiser l'énergie solaire tout en maintenant l'étanchéité. Adaptés à tous, types de couvertures, la surimposition convient parfaitement à tous les bâtiments.



PANNEAUX EN INTÉGRATION

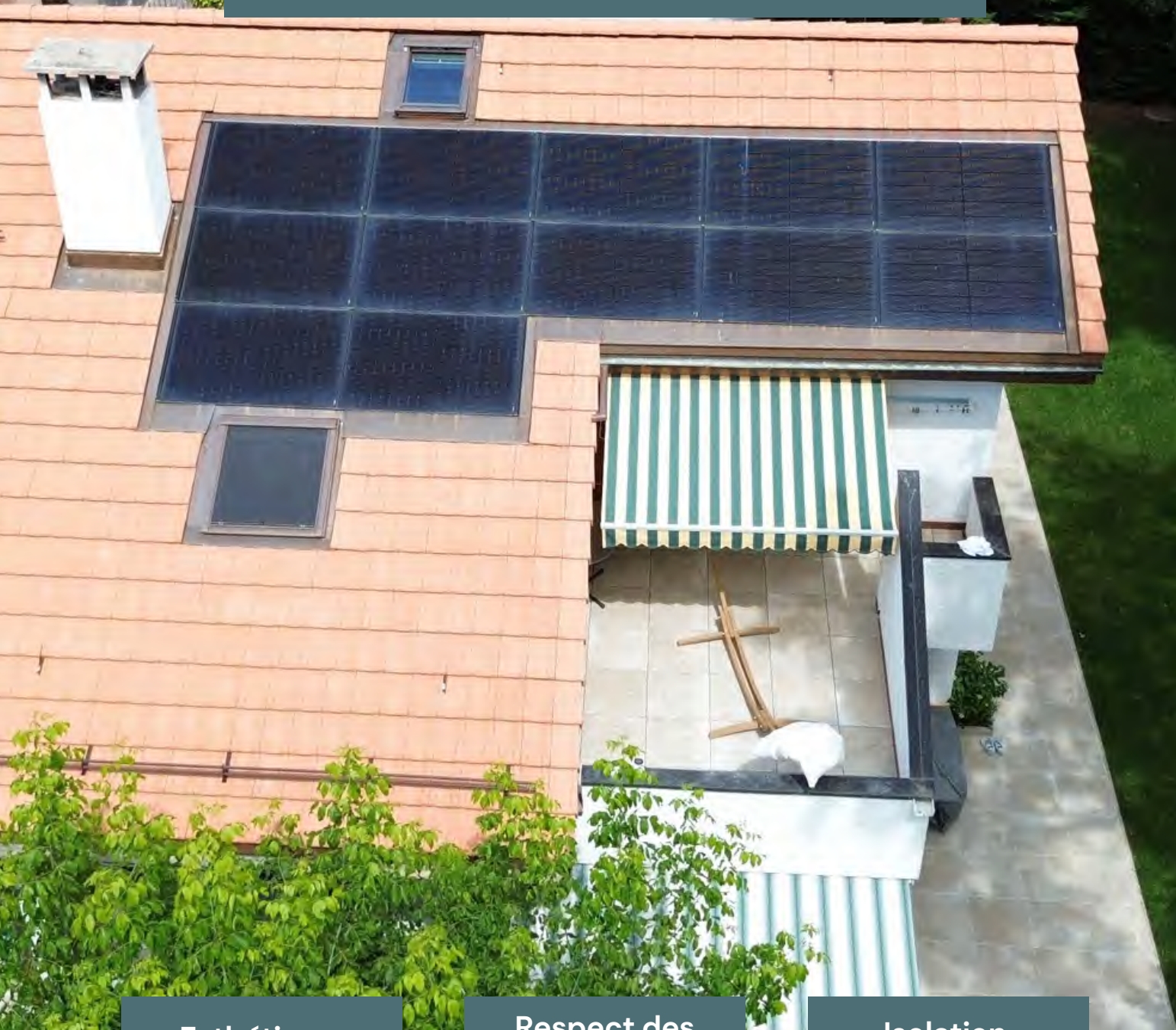

Esthétisme optimal

Les panneaux remplacent une partie de la toiture, offrant une intégration discrète et harmonieuse.

Respect des normes patrimoniales

Discrets, ces panneaux respectent les contraintes patrimoniales tout en s'intégrant harmonieusement à l'architecture en zones protégées.

Isolation renforcée

En intégrant les panneaux directement dans la toiture, ils offrent une couche supplémentaire d'isolation, améliorant l'efficacité énergétique du bâtiment.



PANNEAUX EN INTÉGRATION



*Une solution idéale
pour la rénovation*

Les panneaux solaires intégrés remplacent les tuiles, offrant une solution étanche et élégante. En plus de garantir un bon rendement énergétique leurs intégrations se fondent dans la toiture, respectant l'architecture existante, notamment en zones protégées.

PANNEAUX TOITURE PLATE

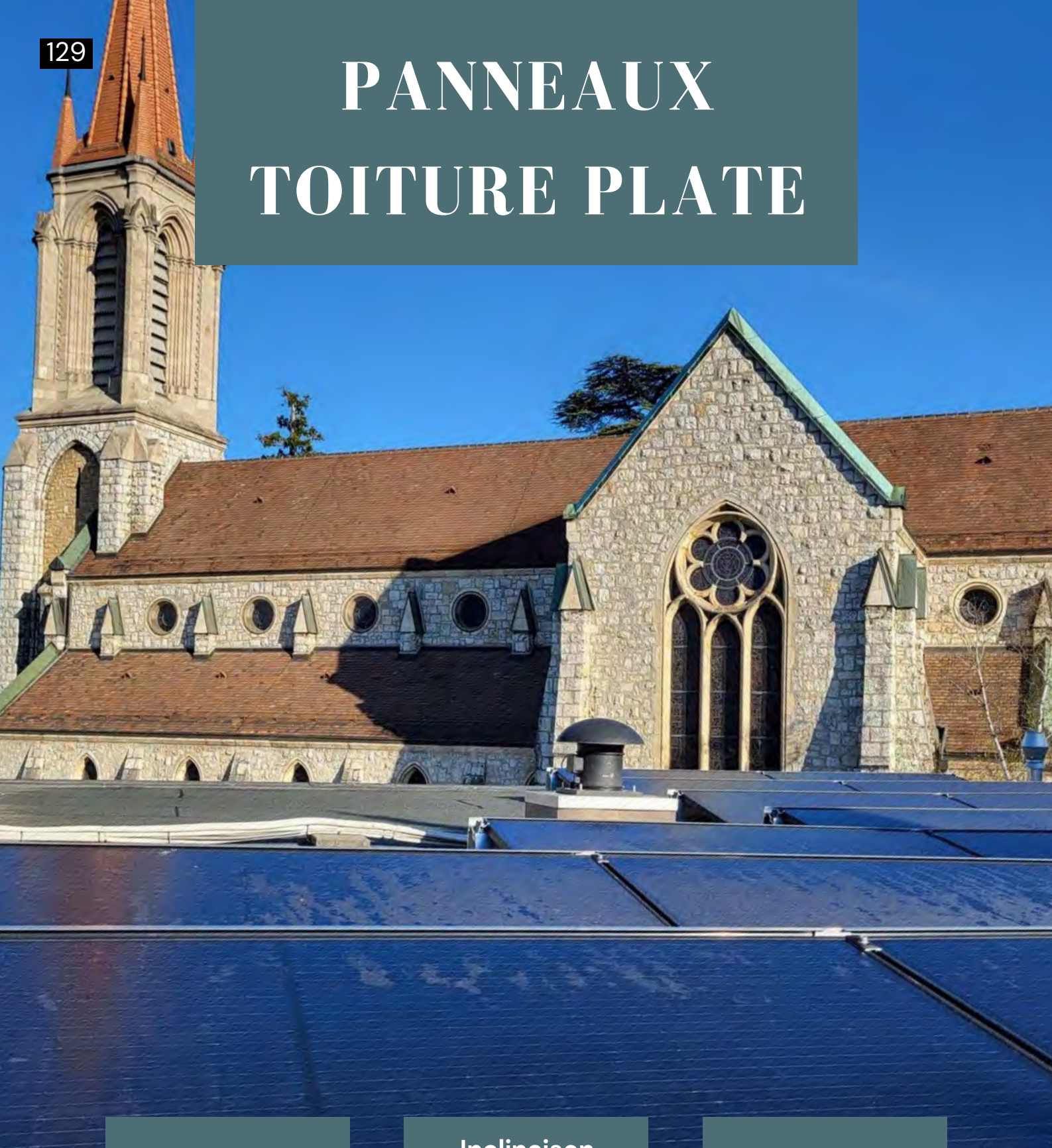

Espace optimisé

Les toits plats offrent une surface idéale pour l'installation de panneaux photovoltaïques, maximisant ainsi la production d'énergie sans compromettre l'espace au sol.

Inclinaison personnalisable

La possibilité d'incliner les panneaux sur un toit plat permet d'optimiser leur exposition au soleil, augmentant ainsi leur efficacité et leur rendement énergétique.

Facilité d'accès

L'installation sur toit plat facilite l'entretien et la maintenance des panneaux, garantissant leur performance optimale sur le long terme.



PANNEAUX TOITURE PLATE

Efficacité maximale

L'installation de panneaux sur un toit plat permet de les incliner idéalement pour capter le maximum de soleil. Grâce à l'espace disponible, il est possible d'optimiser la production énergétique tout en assurant une intégration discrète, invisible depuis le sol. Les toits plats offrent la possibilité d'installer une grande quantité de panneaux solaires sur des châssis inclinés qui facilite leur entretien.



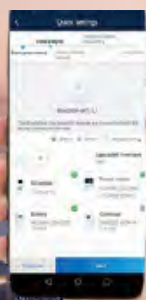

Le futur de l'énergie solaire réside dans les batteries !



Le rôle essentiel de l'onduleur

L'onduleur hybride est le cœur de votre installation solaire. Il convertit le courant continu produit par les panneaux en courant alternatif (AC), qui est le type d'électricité utilisé dans votre maison et compatible avec le réseau électrique. Nos onduleurs intelligents sont équipés de systèmes de monitoring qui permettent de suivre en temps réel la production d'énergie directement compatible avec un système de batterie, assurant ainsi une gestion optimisée de votre installation.

Batteries de stockage : maîtrisez votre consommation

Les batteries solaires stockent l'électricité excédentaire produite en journée pour une utilisation la nuit ou par mauvais temps. Grâce aux technologies lithium-ion, nos batteries offrent une grande capacité de stockage tout en étant compactes et sécurisées. Elles augmentent votre autoconsommation et réduisent votre dépendance au réseau. Avec une gestion intelligente, elles peuvent aussi alimenter votre maison durant les pics de consommation, optimisant ainsi vos coûts énergétiques.





Panneaux Solaires Photovoltaïques, des avantages multiples

- **Subventions** : La première est la subvention fédérale PRONOVO qui est calculée sur la puissance énergétique de production installée. La deuxième subvention est donnée par les certaines communes.
- **Réduction des factures** : Produisez votre propre électricité et diminuez vos dépenses énergétiques.
- **Autonomie énergétique avec les onduleurs hybrides** : Les systèmes équipés d'onduleurs hybrides avec une batterie permettent de stocker l'énergie produite.
- **Autoconsommation** : Moins de dépendance aux fournisseurs d'électricité, surtout en cas de hausse des prix.
- **Adaptabilité aux normes patrimoniales** : Les panneaux intégrés respectent les contraintes patrimoniales, permettant leur installation dans des zones protégées tout en préservant l'architecture locale.
- **Impact environnemental positif** : Exploitez l'énergie solaire, réduisez votre empreinte carbone et contribuez à la transition énergétique.



Protection Solaire VELUX de toiture

Les volets roulants & marquises assurent une protection optimale en toute saison : ils réduisent la chaleur jusqu'à 5°C en été, retiennent la chaleur en hiver, et offrent un obscurcissement partiel ou total. Conçus avec des matériaux durables et résistants aux intempéries, ils atténuent les bruits extérieurs et renforcent la sécurité. Discrets lorsqu'ils sont repliés, ils s'intègrent parfaitement au toit et sont disponibles en trois coloris, avec en option l'électrification avec commande solaire.

Marquise de protection contre la chaleur

La marquise à tissu opaque bloque efficacement la chaleur tout en maintenant la fraîcheur de votre pièce. Son tissu en polyester durable assure un obscurcissement total, idéal pour un sommeil paisible de jour comme de nuit. Avec son design moderne, elle s'intègre discrètement au toit et se commande facilement grâce à un clavier mural sans fil préprogrammé. Fonctionnant à l'énergie solaire, elle s'installe rapidement et sans effort.

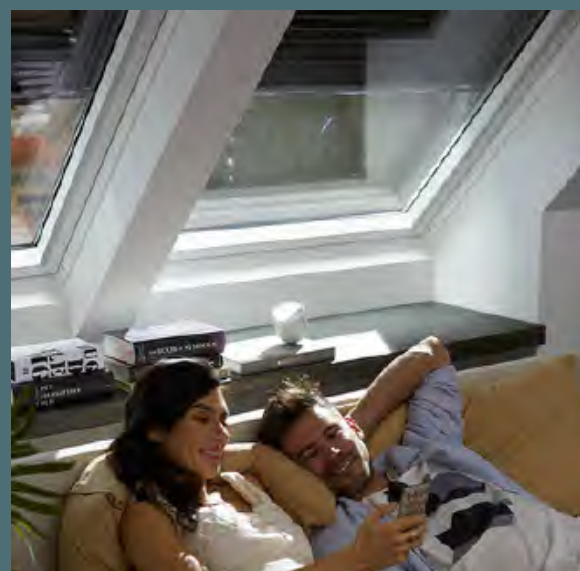

PROTECTION SOLAIRE VELUX

134

VOLET ROULANT EXTÉRIEUR

Profitez d'une protection solaire optimale avec nos volets roulants Velux : des lamelles durables et sans entretien qui bloquent la chaleur, offrent un obscurcissement total, et améliorent l'isolation thermique, le tout avec une conception élégante.

☹ Protection contre la chaleur



❄ Isolation thermique



☂ Obscurcissement



MARQUISETTE DE PROTECTION OBSCURCISSEMENT

Optez pour la marquise opaque : protection contre la chaleur, obscurcissement total et fraîcheur assurée, de jour comme de nuit, avec un tissu polyester durable.

☹ Protection contre la chaleur



❄ Isolation thermique



☂ Obscurcissement



MARQUISETTE DE PROTECTION LUMIÈRE DU JOUR

La marquise protège efficacement contre la chaleur tout en laissant passer la lumière du jour. Elle bloque les rayons du soleil, maintient votre pièce fraîche, tout en préservant la vue.

☹ Protection contre la chaleur



❄ Isolation thermique



☂ Obscurcissement





Nettoyage de votre toiture Préserver sa pérennité & son esthétique !

AFM vous propose lors de l'installation de panneaux photovoltaïques de réaliser l'entretien de votre toiture, par un nettoyage à l'eau claire pour réduire les mousses, lichens et algues. Soucieux de l'environnement, nous veillons à respecter les règles en utilisant aucun produit qui se retrouverai inévitablement dans l'environnement naturel. AFM veille à la sécurité sur chantier en respectant toutes les normes et obligations en vigueur.

Rajeunissez votre toit !

- Contrôle de la couverture : prévenir des infiltrations par le remplacement des tuiles défectueuses.
- Nettoyage haute pression : élimine les végétaux et les micro-organismes à l'eau claire pour respecter l'environnement.
- Application d'un produit hydrofuge : préserve la pérennité de votre toit par son imperméabilisation.
- Recoloration par un hydrofuge coloré pour chaque type de tuile : en plus de la protection qui évite l'usure et l'encrassement, la coloration valorise le matériau en lui donnant une légère brillance.





L'entretien de votre toiture permet d'augmenter sa longévité et préserve son esthétisme

Une approche mal avisée peut vous entraîner dans le non-respect de la réglementation.

(Le propriétaire privé ou public peut être tenu responsable d'une éventuelle pollution, en tant que commanditaire des travaux.)

Ce qu'il faut éviter :

- **L'usage de biocides ou d'herbicides mêmes naturels** qui seraient déversés dans les eaux claires est strictement interdit pour protéger la faune et la flore.
- **Monter sur le toit sans équipement de sécurité est interdit** : confiez le travail à une équipe professionnelle équipée d'EPI pour une intervention en toute sécurité.

Les avantages de notre prestation :

- **Prévention des infiltrations** par le remplacement des tuiles défectueuses.
- **Imperméabilisation** des tuiles par un produit hydrofuge.
- **Valorisation de la villa** par la recoloration des tuiles.

PARKING & CARPORT SOLAIRE



afm  S A
VOTRE EXPERT ENERGIE SINCE 2004



Carport Helios : Protégez vos véhicules & produisez de l'électricité

Nous proposons plusieurs designs de carports sur mesure avec la possibilité d'intégrer des panneaux solaires photovoltaïques pour répondre aux exigences de la transition énergétique devenue indispensable aujourd'hui. Ainsi, vous protégerez votre véhicule en tirant parti de cette surface couverte pour fabriquer votre propre électricité.

Carport Solaire : L'utile, l'agréable & le fonctionnel

Le carport photovoltaïque est une structure modulaire dont les couleurs et la taille peuvent être personnalisées. Il offre un rendu esthétique optimal et l'avantage d'une installation photovoltaïque intégrée avec de nombreuses options possibles telles que les batteries pour le stockage et les chargeurs de véhicules.



STRUCTURE PORTANTE EN ACIER GALVANISÉ ET THERMOLAQUÉ

- Structure portante en acier galvanisé et thermolaqué
- Plan de support de panneaux inclinables
- Actuateurs pour levage du plan de support de panneaux
- Panneaux photovoltaïques, onduleur & batteries
- Télécommande 4G
- Tableau pré-câblé
- Borne de recharge de voiture électrique (en option)
- Armoire (en option)
- Sous-toit en PVC grille mesh (en option)



Dimensions	Nombre de panneaux photovoltaïques prévus	kW Nominaux	
574x489 cm	12	5 kw environ	
Dimensions	Nombre de panneaux photovoltaïques prévus	kW Nominaux	
574x489 cm	12	5 kw environ	
Dimensions	Nombre de panneaux photovoltaïques prévus	kW Nominaux	
574x489 cm	12	5 kw environ	

CONFIGURATIONS POSSIBLES DES PANNEAUX EN FONCTION DES GÉOMÉTRIES DISPONIBLES EXEMPLE DE 5 KW

La surface couverte peut avoir des dimensions supérieures à la disposition des panneaux et à la puissance du système. Les dimensions des panneaux peuvent être modifiées en fonction des disponibilités.

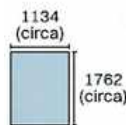

5 kw (environ)
n° 12 panneaux
dim. en mm

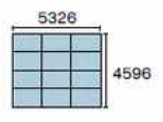
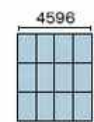

Carport Hélios : Ses caractéristiques font la différence

- **Rendement optimal** : Panneaux motorisés pour une exposition solaire maximale.
- **Matériaux résistants** : Aluminium, acier galvanisé et inox pour une protection durable et étanche.
- **Installation sur mesure** : Adaptable à tous types d'espaces, résidentiels ou industriels.
- **Options disponibles** : Borne de recharge, batteries, armoire, sous-toiture en PVC.



CARPORT PENSILINA

Le Carport Pensilina est composé d'une structure élégante combinant à la perfection la fonctionnalité d'un abri pour votre voiture avec la technologie solaire. Grâce à nos panneaux photovoltaïques intégrés, chaque rayon de soleil est transformé en électricité propre et renouvelable. Vous pouvez ainsi recharger votre véhicule électrique ou alimenter votre maison en énergie durable, réduisant ainsi votre empreinte carbone tout en économisant sur vos factures d'électricité.

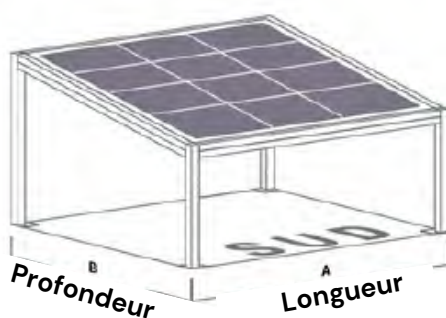

	B : Profondeur	A : Longueur
Dimensions	300 cm	300 cm
Dimensions	400 cm	400 cm
Dimensions	500 cm	500 cm
Dimensions	600 cm	600 cm

Carport Pensilina : Ses caractéristiques font la différence

- **Matériaux durables** : Panneaux isolés en acier galvanisé thermolaqué, résistants à la corrosion pour une structure robuste et durable.
- **Installation flexible** : Adaptable à divers espaces, résidentiels ou industriels.
- **Options personnalisables** : Borne de recharge, armoire, batteries, sous-toiture en PVC.



CARPORT FISSO

Le Carport Fisso allie abri pour véhicule et énergie solaire grâce à ses panneaux photovoltaïques intégrés. Chaque rayon de soleil devient une source d'électricité propre, idéale pour recharger votre véhicule électrique ou alimenter votre domicile. Vous réduisez ainsi votre empreinte carbone tout en économisant sur vos factures d'électricité, rendant la transition vers un mode de vie plus respectueux de l'environnement accessible.

Carport Fisso : Ses caractéristiques font la différence

- **Matériaux robustes** : Acier galvanisé thermolaqué avec panneaux isolés pour une étanchéité parfaite.
- **Stabilité et durabilité** : Structure solide, conçue pour durer.
- **Installation flexible** : Personnalisable pour s'adapter à tout espace.
- **Design intégré** : Esthétique moderne qui s'harmonise avec l'environnement.
- **Options disponibles** : Borne de recharge, armoire, batteries, sous-toiture en PVC.



CARPORT SUNSHINE

Le carport sunshine à toit fixe incliné permet de répondre aux besoins du client le plus exigeant. Cette solution est fonctionnelle pour réduire la consommation d'énergie de sa famille ou de son entreprise grâce à l'installation de panneaux photovoltaïques.



Carport Sunshine : Ses caractéristiques font la différence

- **Matériaux résistants** : Acier galvanisé thermolaqué et panneaux isolés pour une parfaite étanchéité.
- **Installation sur mesure** : Adaptable à tout type d'espace, résidentiel ou industriel.
- **Design intégré** : Esthétique moderne qui s'harmonise avec l'environnement.
- **Options disponibles** : Borne de recharge, armoire, batteries, sous-toiture en PVC.

BORNE DE RECHARGE



  S A
VOTRE EXPERT ENERGIE SINCE 2004



Borne de recharge

Offrez-vous la liberté de rouler vert avec notre borne de chargement pour véhicules électriques ! Profitez d'une recharge rapide et pratique à domicile, éliminant les soucis d'autonomie. Notre borne intelligente s'adapte à tous les modèles de voitures électriques, vous offrant une expérience sans tracas. Réduisez votre empreinte carbone et économisez sur le long terme en optant pour une solution écologique et économique.

Facilité et Rapidité : Votre station de chargement à domicile

- **Confort et rapidité** : une borne de chargement à domicile vous épargne les détours pour trouver une station. Branchez votre véhicule électrique en rentrant chez vous pour une recharge immédiate.
- **Recharge efficace** : les bornes dépassent les prises standards, restituant une grande autonomie en quelques heures seulement.
- **Autonomie assurée** : avec une borne chez vous, démarrez chaque jour avec une batterie pleine pour vos trajets, sans inquiétude.
- **Économies durables** : recharger chez vous coûte moins cher et génère des économies à long terme par rapport aux stations publiques.
- **Respect de l'environnement** : la borne réduit l'usage des carburants fossiles et les émissions, faveur d'un environnement propre et durable.



Station de charge KEBA 11 kW Green Edition

DESCRIPTIF

- Fabricant KEBA
- Couleur Blanc
- Dimensions (LxHxP) 240 x 643 x 140 mm
- Poids 6,80 kg
- Possibilité de montage au mur
- Puissance de recharge 11 kW, configurable
- Nombre de point de charge 1
- Puissance de charge 16 A
- Tension 230/400 V triphasée
- Raccordement câble de recharge de type 2
- Longueur du câble de charge 6 m
- Dispositif de protection Protection DC
- Compteur d'énergie : Non compris
- Protection d'accès RFID
- Affichage d'état LED

Les stations KEBA sont spécialement conçues pour une recharge facile et sûre dans le secteur privé. Grâce aux différentes options présentes, tous les véhicules électriques et hybrides peuvent être rechargés de manière rapide, pratique et sûre. L'identification ou l'autorisation facultative par RFID garantit également que seules les personnes autorisées peuvent effectuer un cycle de charge.





Accessoires et options



COLONNE

La KeContact peut se monter au mur ou sur une colonne en acier inoxydable de haute qualité. La colonne standard existe en trois variantes :

- Pour le montage solo
- Pour le montage duo en opposé
- Pour le montage duo en triangle

La colonne de KEBA vous permet d'installer une ou deux bornes de recharge KeContact. Elle est donc idéale pour un emplacement avec deux places de recharge côte à côte.

CÂBLE DE RECHARGE DE TYPE 2



- Disponible en variante 11 kW et 22 kW
- Compatible avec tous les KeContact P30 à prise
- Long de 6 mètres et doté d'une fiche ergonomique
- Robuste et doté d'un cache de protection

CARTE & RFID



Support d'identification électronique

COMPTEUR D'ENERGIE



Le compteur d'énergie intelligent mesure la consommation d'électricité de tous les consommateurs du ménage. Une fois la borne de recharge connectée, elle détecte le volume maximal de courant autorisé, soustrait la consommation totale et régule la puissance de charge. Les valeurs mesurées permettent de calculer la capacité libre et de répartir le courant de charge entre les véhicules.

KECONTACT RIO : GESTION DE CÂBLE



- Gestion de câble efficace et de qualité, sans enchevêtrement
- Enroulement automatique du câble
- Refroidissement et protection contre la surchauffe
- Adapté à la KeContact P30 et toutes les autres stations de recharge avec jusqu'à 11kW

PERGOLAS SOLAIRES & BIOCLIMATIQUES





Pergola Solaire Photovoltaïque

Les pergolas solaires sont les seules pergolas où l'esthétique, la fonctionnalité et l'écologie se rencontrent. Elles produisent de l'énergie avec leurs toits équipés de panneaux photovoltaïques. L'esthétique et le design permettent de mettre en valeur votre terrasse et d'en profiter tout au long de l'année. Cette solution fonctionnelle permet de réduire la consommation d'énergie de votre famille ou de votre entreprise grâce à la production d'électricité.

Illuminez votre espace avec notre Pergola Solaire

- Les pergolas solaires sont étanches grâce à leurs panneaux isolés. Elles sont fabriquées à partir de **matériaux de qualité** tels que l'aluminium, l'acier galvanisé thermolaqué ou l'acier inoxydable, qui **résistent à la corrosion et à l'usure**.
- **Intégration à l'environnement** : le design moderne et esthétique des pergolas solaires s'intègre harmonieusement à tout type d'environnement.
- **Projet sur mesure avec dimensions variables** : minimales 500x400 cm; maximales 740x500 cm avec des panneaux solaires orientables.
- **Puissances variables** : minimales 3 Kw; maximales 9 Kw.
- Disponible en **40 couleurs** avec une garantie de durabilité, de brillance, de stabilité des couleurs et de résistance aux rayons UV grâce à la **certification Qualicoat Class 2**.



STRUCTURE PORTANTE EN ACIER GALVANISÉ ET THERMOLAQUÉ

- Plan de support de panneaux inclinables
- Actuateurs pour levage du plan de support de panneaux
- Armoire (en option)
- Sous-toit en PVC grille mesh (en option)
- Panneaux photovoltaïques
- Onduleur
- Batteries
- Télécommande 4G
- Tableau pré-câblé
- Borne de recharge de voiture électrique (en option)



Qbox Helios

PERGOLA HELIOS - MODULE DE BASE

Dimensions	Nombre de panneaux photovoltaïques prévus	kW Nominaux	
500x400 cm	8	3,3 kw environ	
550x500 cm	12	5 kw environ	
740x500 cm	16	6,6 kw environ	



Qbox Fisso

PERGOLA FISSO - MODULE DE BASE

Dimensions	Nombre de panneaux photovoltaïques prévus	kW Nominaux	
400x500 cm	8	3,3 kw environ	
500x550 cm	12	5 kw environ	
500x740 cm	18	6,6 kw environ	



GAMME QBOX EASY

 **afm**  S
A
VOTRE EXPERT ENERGIE **SINCE 2004**



La Pergola Bioclimatique Qbox Easy

La pergola bioclimatique Qbox Easy est une pergola à couverture orientable simple et légère. Elle a un faible encombrement, c'est pourquoi c'est la solution idéale pour optimiser l'espace extérieur. Grâce à la couverture réglable, motorisée avec télécommande, celle-ci garantit une température idéale et une bonne ventilation de l'espace couvert. En cas de pluie, le drain intégré dans les montants garantit un écoulement de l'eau totalement invisible.

Qbox Easy : Esthétique, durable & personnalisable

- La pergola en aluminium avec évacuation d'eau intégrée protège des rayons UV, de la pluie et du vent, créant ainsi un espace extérieur parfaitement abrité.
- **Lames réglables** faciles à ouvrir avec **système motorisé**.
- **Dimension maximum 5 x 5 m.**
- **Disponible en 40 couleurs** avec la **certification Qualicoat Class 2**, en garantie d'une durabilité exceptionnelle avec de la brillance, de stabilité de la couleur et de résistance aux rayons UV.
- **Différentes options possibles** : système audio et éclairage.





Caractéristiques techniques

LAMES

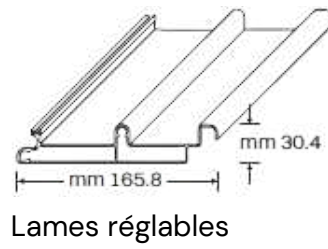
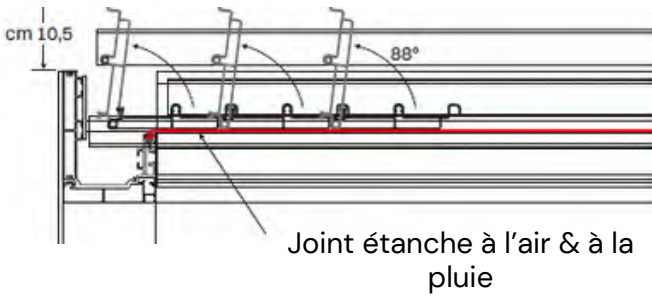

Les lames abaissées reposent sur le joint périphérique qui permet, en cas de pluie, l'absence totale de la vue de l'écoulement des eaux de l'intérieur de la structure.

POUTRES PÉRIPHÉRIQUES

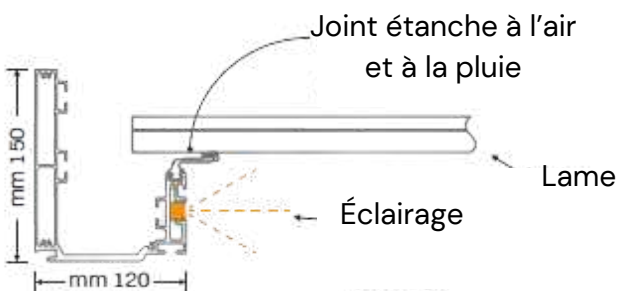

Dimensions du pilier

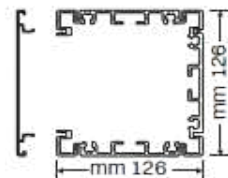

Profil compensateur de finition

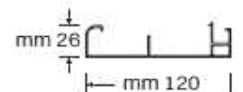

Caractéristiques techniques

ÉCLAIRAGES



L'équipement de la pergola bioclimatique peut être couronné par : le Wi-Fi pour le Smart Working, le système audio pour les fêtes entre amis, le Bluetooth pour partager les meilleurs moments, l'éclairage intégré, comme LED, RGB, spots sur les lampes Led sur poteaux pour passer une belle soirée dehors même après le coucher du soleil.

SYSTÈME D'ÉVACUATION D'EAU AVEC TUYAU D'ÉVACUATION INTÉGRÉ

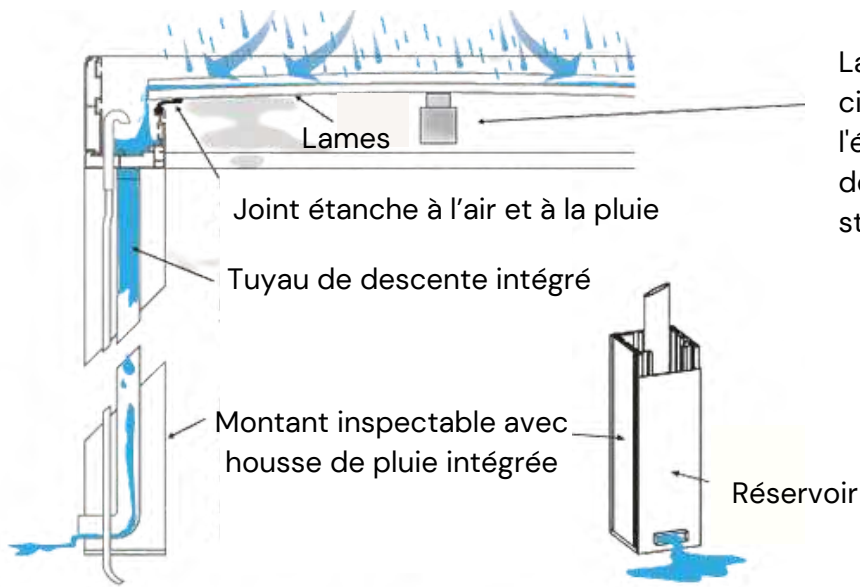

La barre intermédiaire permet le cintrage des lamelles pour assurer l'évacuation de l'eau et l'augmentation de la charge accidentelle sur la structure.

CONFIGURATION À STRUCTURE UNIQUE ET COUPLÉE

Dimensions max :
450 x 500 cm

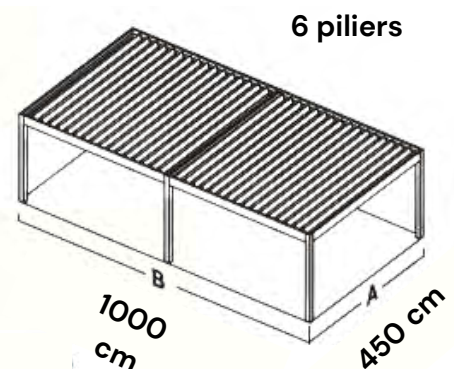
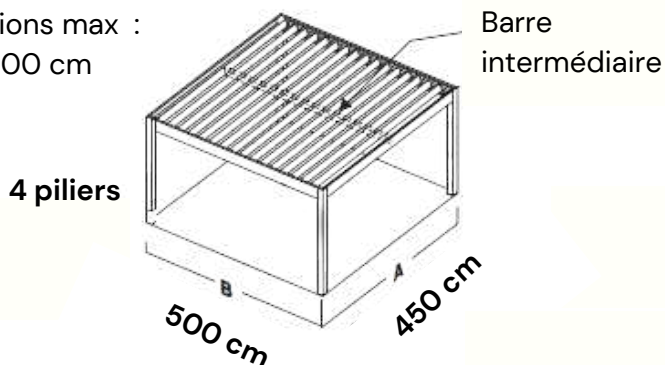

GAMME QBOX SHADE



La Pergola Bioclimatique Qbox Shade

Qbox ALX - Smart - Blue

Les pergolas QBox Shade (Alx - Smart - Blue) sont la solution extérieure idéale pour tous ceux qui recherchent un produit original, innovant et design. Nous utilisons des matériaux de qualités tels que l'aluminium pour le châssis et l'acier inoxydable pour les cornières et les plaques de base. Le tout est recouvert d'une peinture époxy garantissant une stabilité de sa couleur et de son éclat dans le temps. L'adhérence des lames fermées au joint périphérique garantit en cas de pluie, l'écoulement complet de l'eau, de manière invisible.

Qbox Shade : Des avantages qui font toute la différence

- La robustesse de la **structure en aluminium et en acier inoxydable** assure une **protection durable** contre les rayons UV, la pluie et le vent, garantissant ainsi une stabilité et une résistance exceptionnelle.
- Modules entièrement **personnalisables** en dimension, pouvant être **autoportants ou adossés au mur**.
- La **barre intermédiaire assure l'évacuation de l'eau** dans les poutres périphériques, garantissant solidité, stabilité et résistance aux charges accidentelles. En accord avec la **norme UNI EN 12056**, la gouttière assure une capacité maximale d'eau de pluie, tandis que le drain intégré dans les montants facilite son écoulement.
- **Disponible en 42 couleurs** avec la **certification Qualicoat Class 2**, en garantie d'une durabilité exceptionnelle avec de la brillance, de stabilité de la couleur et de résistance aux rayons UV.



La Pergola Bioclimatique Qbox Shade

Qbox ALX - Smart - Blue

La composante technologique est le point fort des trois modèles de pergola bioclimatique QBox Shade : Alx, Smart et Blue, chacun des trois modèles se caractérise par un mouvement différent des lames. La QBox Alx est une pergola à lames orientables, la QBox Smart dispose d'un système de lames rétractables et la QBox Blue dispose d'un système de double mouvement qui permet de gérer séparément l'orientation et l'ouverture ou la fermeture des lames. Les pergolas bioclimatiques ont été créées pour répondre aux besoins de vivre dans les espaces extérieurs à tout moment de l'année, sans renoncer à l'esthétique pour une intégration parfaite dans votre jardin.

QBOX ALX



QBOX SMART



QBOX BLUE





Qbox Alx

La caractéristique principale de la pergola Qbox Alx est son **réglage de l'orientation des lames**. L'environnement sous la couverture reste toujours **agréablement ventilé** et vous pouvez à tout moment **contrôler l'intensité de la lumière et des intempéries**.

Qbox Smart

Le toit de la Qbox Smart est **régulé par un mécanisme à pantographes** qui vous permet **d'ouvrir et de refermer facilement la couverture** pour profiter du ciel à tout moment. Le toit fermé garantit une protection totale contre les rayons UV, la pluie et les intempéries.



Qbox Blue

Avec la Qbox Blue, vous aurez un microclimat parfait, à l'abri du vent et de la pluie, agréable avec les premières lueurs du jour et utile pour masquer la lumière du soleil durant les heures les plus chaudes, sans renoncer à une ventilation naturelle. C'est la combinaison de tous les mouvements des lames qui permettent de personnaliser l'inclinaison, l'ouverture et la fermeture, vous permettant ainsi de faire de votre espace extérieur un oasis de bien-être.



Caractéristiques techniques

CONFIGURATION DES LAMES

Aix

Lames orientables

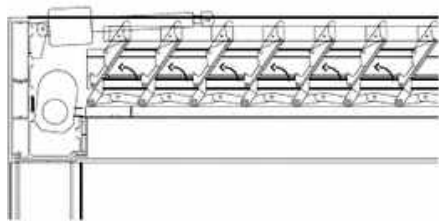

Smart

Lames rétractables

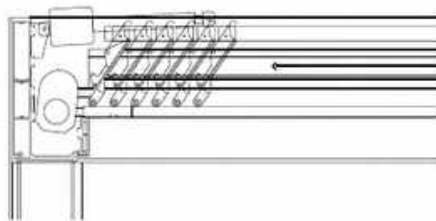

Blue

Lames orientables et rétractables

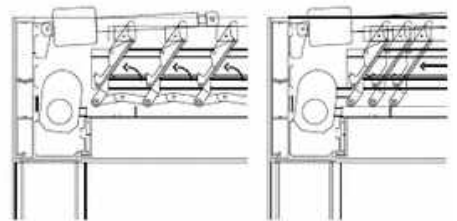

LES AVANTAGES DES PERGOLAS SHADE

À l'abri de la pluie



Protège des rayons de soleil

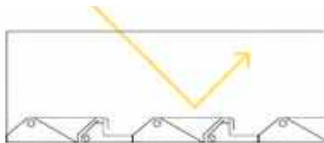

Garantit un environnement ventilé

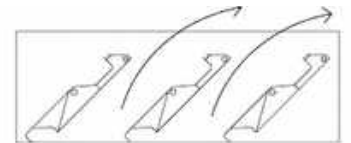

BARRE INTERMÉDIAIRE : ASSURE L'ÉVACUATION DE L'EAU ET CONFÈRE LA STABILITÉ À LA STRUCTURE

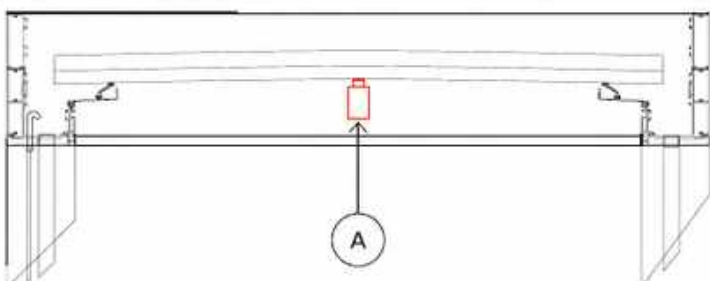

A

La barre intermédiaire permet le cintrage des lamelles pour assurer l'évacuation de l'eau et l'augmentation de la charge accidentelle sur la structure.

Caractéristiques techniques

SYSTÈME D'ÉVACUATION D'EAU AVEC TUYAU D'ÉVACUATION INTÉGRÉ

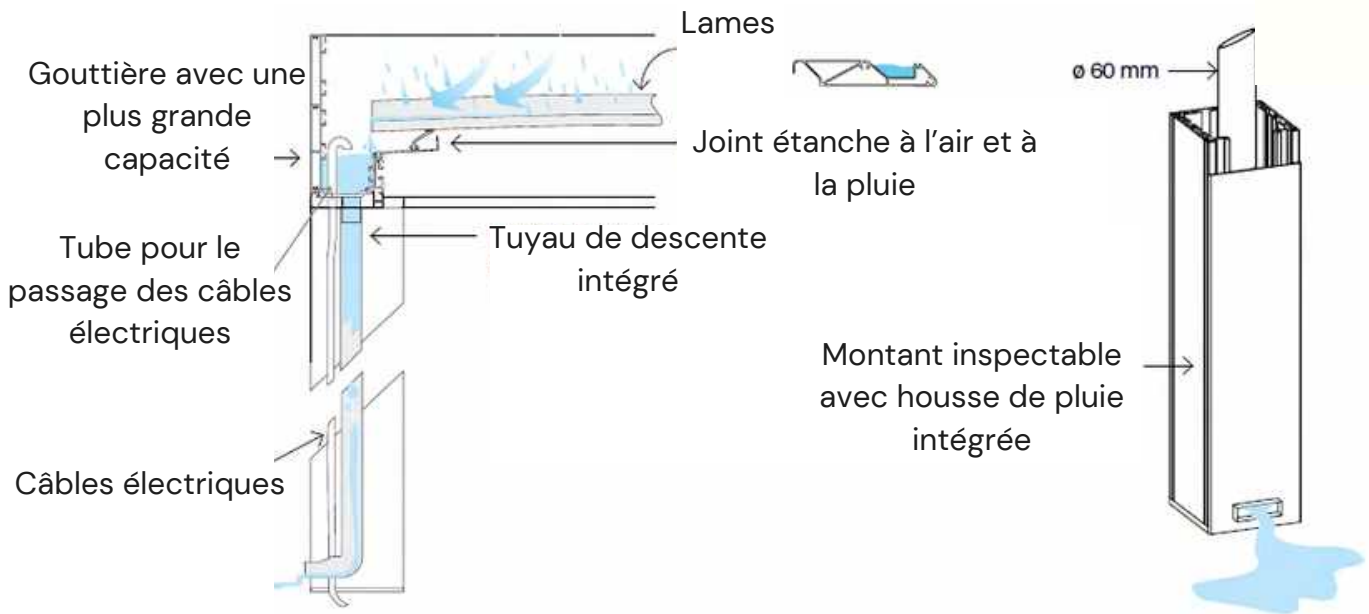

CONFIGURATION À STRUCTURE UNIQUE ET COUPLÉE

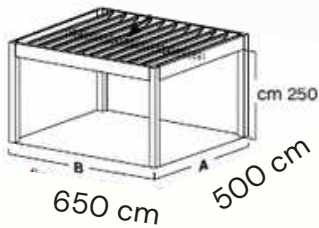

4 Piliers 500 x 650 cm

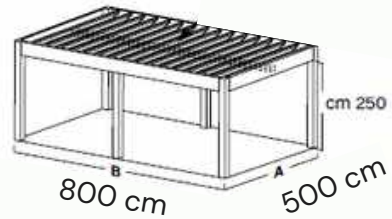

6 Piliers 500 x 800 cm

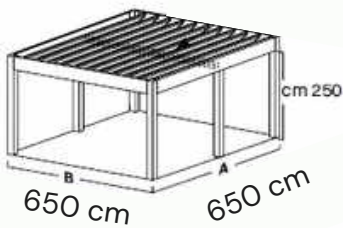

6 Piliers 650 x 650 cm

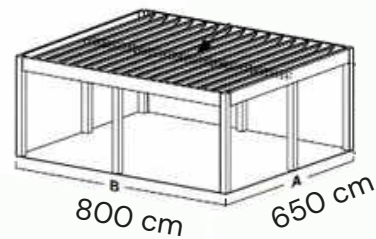

8 Piliers 650 x 800 cm

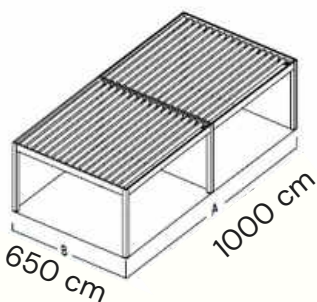

6 Piliers 650 x 1000 cm

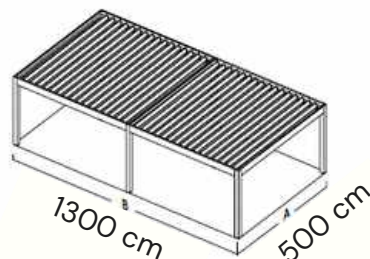

6 Piliers 1300 x 500 cm

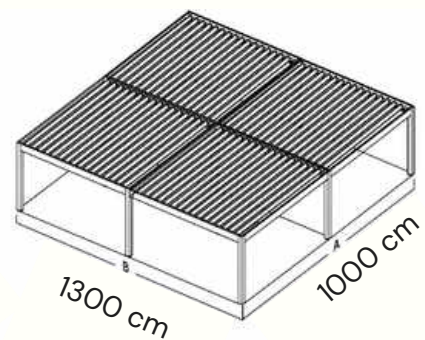

9 Piliers 1300 x 1000 cm

GAMME QBOX K





La Pergola en Toile rétractable Qbox K

La Qbox K est une pergola avec un système d'ouverture du pantographe qui réduit l'encombrement des traverses coulissantes au-dessus de la poutre périphérique assurant une ligne architecturale propre et élégante. La pergola Qbox K est une solution de design d'extérieur hautement fonctionnelle. Elle est, de plus, hautement résistante à l'eau, même dans des conditions particulièrement défavorables.

Qbox K : Élégance, confort et fonctionnalité

- La robustesse de la **structure en aluminium et en acier inoxydable** assure une **protection durable** contre les rayons UV, la pluie et le vent, garantissant ainsi une stabilité et une résistance exceptionnelle.
- Modules entièrement **personnalisables** en dimension, pouvant être **autoportants ou adossés** au mur.
- Le **toit escamotable automatisé** avec télécommande offre un **confort maximal** en répondant instantanément aux besoins d'exposition au soleil, tout en préservant une **esthétique élégante** grâce à son **ouverture à pantographe** qui réduit l'encombrement.
- La protection contre la pluie est assurée par les avant-toits intégrés et l'évacuation de l'eau canalisée dans les montants. La couverture en PVC, lorsque le toit est fermé, assure une **étanchéité parfaite** en cachant complètement l'écoulement de l'eau lors des précipitations.
- **Disponible en 42 couleurs** avec la **certification Qualicoat Class 2**, en garantie d'une durabilité exceptionnelle avec de la brillance, de stabilité de la couleur et de résistance aux rayons UV.



Caractéristiques techniques



CONFIGURATION DES LAMES

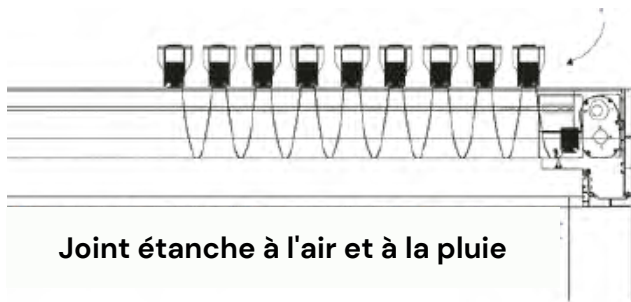

La couverture en PVC (avec le toit fermé) adhère parfaitement au joint périphérique qui permet, en cas de pluie, l'absence totale de la vue de l'écoulement de l'eau depuis l'intérieur de la structure.



SYSTÈME D'ÉVACUATION D'EAU AVEC TUYAU D'ÉVACUATION INTÉGRÉ

Gouttière avec une plus grande capacité

Tube pour le passage des câbles électriques

Câbles électriques

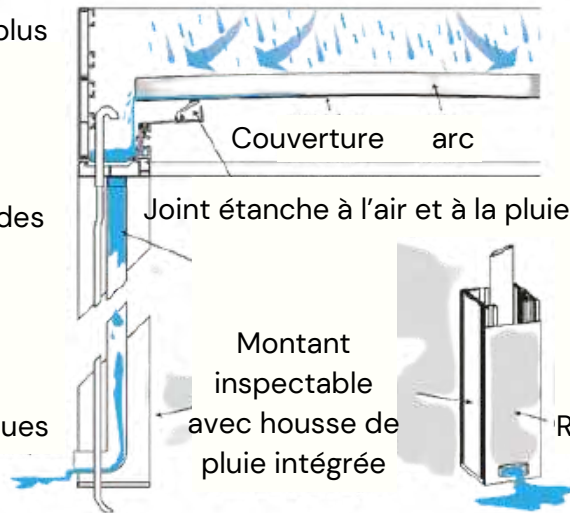

Selon les conditions prévues par la norme UNI EN 12056, la gouttière garantit la capacité maximale d'eau de pluie et le drain intégré dans les montants permet son écoulement normal.

POUTRES PÉRIPHÉRIQUES

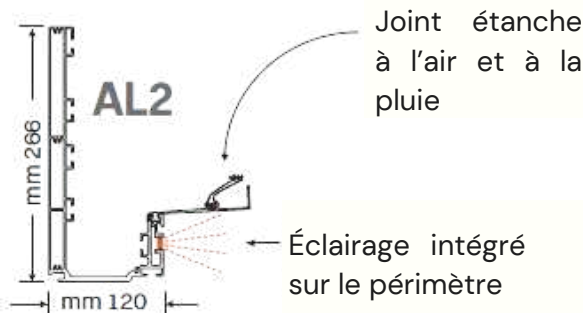

Profil compensateur de finition (standard)

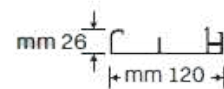

Profil compensateur (en option) pour les fermetures périphériques éventuelles

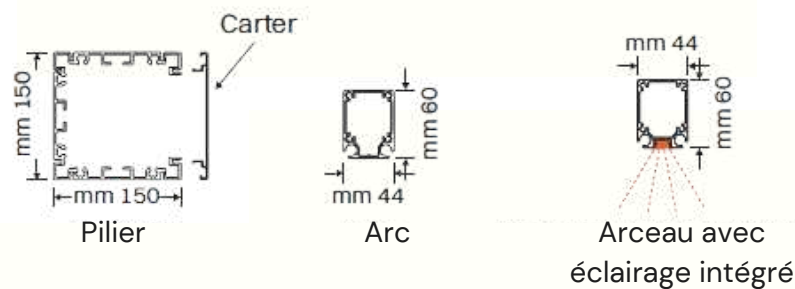
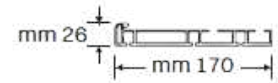

CONFIGURATION À STRUCTURE UNIQUE ET COUPLÉE

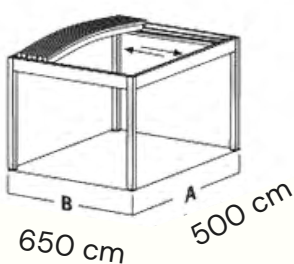

Taille maximum avec poutre AL2:
A cm 500 x B cm 650

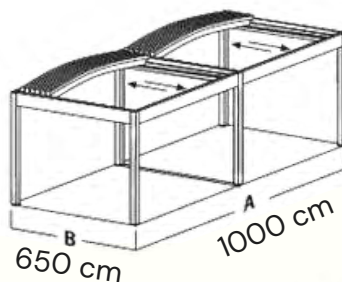

Taille maximum avec poutre AL2:
A cm 1000 x B cm 650

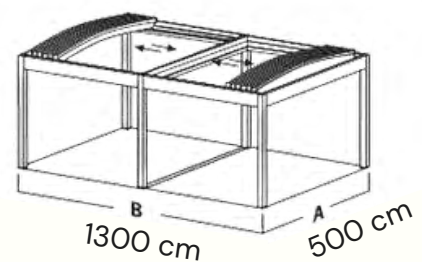

Taille maximum avec poutre AL2:
A cm 500 x B cm 1300

Les options communes pour les gammes QBOX

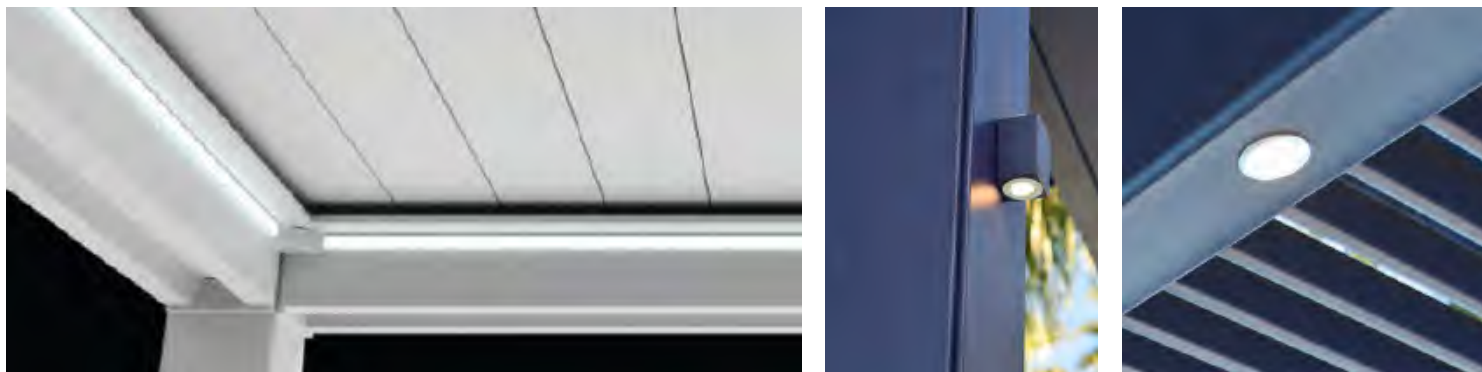

LUMIÈRE LED

Lorsqu'il fait nuit, il est plus agréable de s'asseoir sous une pergola bioclimatique éclairée grâce à l'éclairage LED intégré (LED, RGB, spots sur les lampes LED, sur poteaux), qui crée immédiatement la bonne atmosphère lors d'une fête de famille, d'un dîner romantique ou d'un verre entre amis.

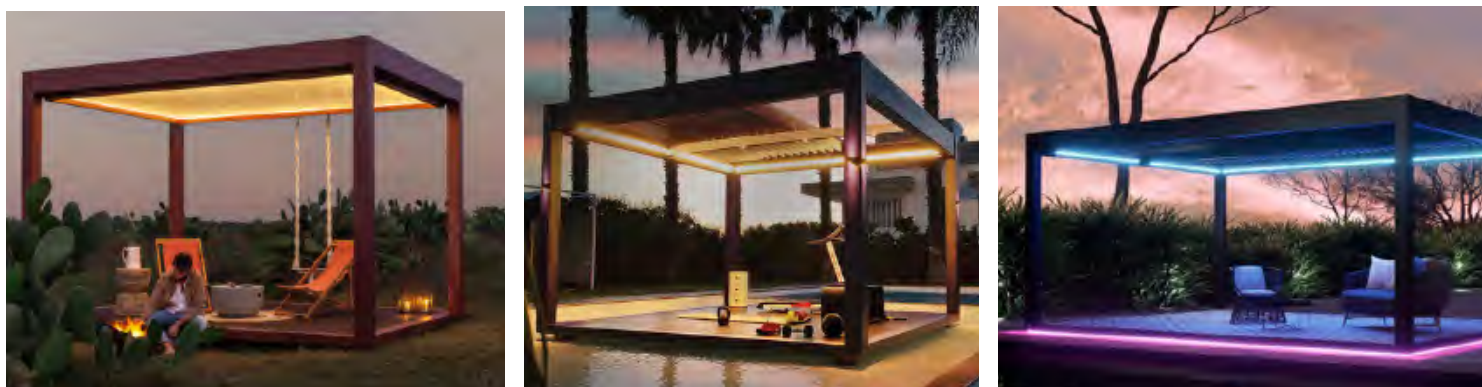

TÉLÉCOMMANDE CONNECTÉE



Ouvre, ferme et oriente les volets, et gère l'éclairage

Une télécommande pour encore plus de confort

Nous attachons une importance particulière au confort et au bien-être des utilisateurs. Profitez des atouts d'une **télécommande ergonomique et intuitive** au **design épuré**. Ses fonctionnalités permettent de gérer les éléments de la pergola. **Ouvrez et fermez les lames orientables, contrôlez l'éclairage** selon vos envies, **montez et descendez les stores** en toute simplicité.

Plus besoin de se lever et de se déplacer pour régler les équipements de votre aménagement extérieur !

Les options communes pour les gammes QBOX



BAIES VITRÉES ET FERMETURES

Les baies vitrées coulissantes pliantes sont des baies panoramiques idéales pour fermer le périmètre des pergolas. Les vantaux coulissent en ligne en se pliant les uns sur les autres.

Ce système de fermeture périphérique est réalisé en aluminium et en verre, idéal pour créer un espace extérieur fermé tout en restant ouvrable au besoin. Particulièrement utiles en toute saison, pour s'abriter du vent et de la pluie ou pour maintenir une température confortable.



STORES

Personnalisez votre pergola avec nos stores élégants. Choisissez entre les stores crystal pour une esthétique transparente ou les stores micro perforés pour un équilibre entre luminosité et intimité. La structure en aluminium assure la durabilité, et la toile renforcée avec lamelles horizontales en aluminium offre une résistance maximale. Profitez de l'ombre en été et de la protection contre les intempéries en hiver, tout en maintenant une esthétique moderne et fonctionnelle

Les options communes pour les gammes QBOX

RIDEAUX

Transformez votre pergola en un espace de confort toute l'année grâce à nos élégants rideaux. Créez une ambiance intime, ajustez la luminosité, et assurez votre protection contre les intempéries. Découvrez l'alliance parfaite de style et de fonctionnalité pour un espace extérieur personnalisé et confortable avec nos rideaux.



PLATEFORME AUTOPORTANTE (PLANCHER)

Optez pour notre plateforme autoportante avec plancher pour transformer votre espace extérieur en un lieu polyvalent et élégant. Cette solution allie design et fonctionnalité, offrant une base solide permettant de poser la pergola directement sur un sol stabilisé (empierrement) évitant ainsi les fondations en béton pour respecter encore plus votre jardin.





Essenze di Luce[®]

**ROCHES
LUMINEUSES
&
SONORES**

 **afm**  **S
A**
VOTRE EXPERT ENERGIE **SINCE 2004**

*Créations lumineuses,
façonnées avec passion*

Un savoir-faire artisanal

L'artisanat se reflète dans la beauté et le caractère unique de nos produits. La technologie des produits Essenze di Luce est enfermée dans une coque de pierre, soigneusement sélectionnée, traitée et travaillée par des mains expertes capables de rehausser avec le plus grand soin un matériau aussi solide et durable que délicat.



Les systèmes d'éclairages et de diffusion sonore des roches décoratives ont été conçus pour une utilisation en extérieur. Ils ne craignent aucune condition météorologique permettant d'exprimer les meilleures performances sonores.

Contrôlez la musique depuis votre smartphone grâce au système wi-fi. Il vous suffit simplement de télécharger l'application et de profiter de vos musiques préférées.

el

Essenze di Luce®

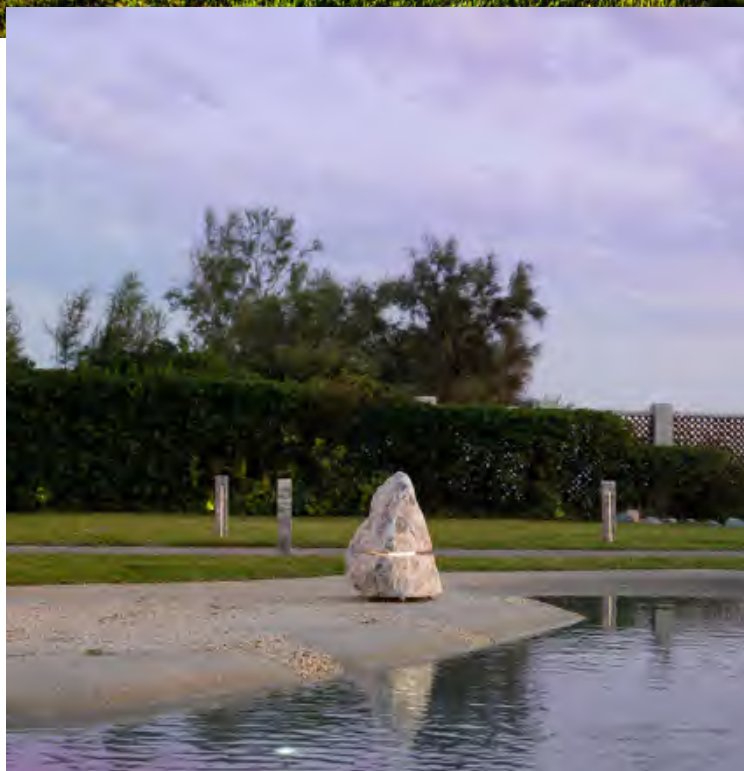

Rendez unique votre espace extérieur

Améliorez votre expérience par la rencontre entre l'innovation technique et la tradition artisanale avec Essence di Luce. Les roches intègrent un système d'éclairage à technologie LED basse consommation et un système de diffusion sonore. Conçues pour éclairer et meubler votre extérieur, un large choix de roches s'offre à vous.

La beauté intemporelle de l'artisanat

Idéal pour les espaces privés ou publics, son design s'intègre dans n'importe quelle architecture donnant vie à un extérieur harmonieux. Économie d'énergie, efficacité lumineuse, entretien minimal et matériaux de pointe pour résister aux températures les plus extrêmes.





Roches Lumineuses



SOFT



SIDELONG



CROSS



STONEHENGE

Mettez en lumière votre paysage

- **Roches haut de gamme** : design élégant, matériaux durables et artistiques.
- **Artisanat unique** : savoir-faire traditionnel pour une touche authentique.
- **Résistance** : adaptées à toutes conditions extérieures.
- **Éclairage apaisant** : parfait pour des soirées relaxantes.
- **Technologie LED** : luminosité écoénergétique.



Roches Sonores Sound System

La roche sonore est l'enceinte audio extérieure innovante qui intègre un système de diffusion et d'éclairage haute performance avec la technologie LED. Grâce à sa lumière et à sa musique, ce produit transforme l'extérieur en un endroit spécial, créant une ambiance et une expérience unique. Il est possible de connecter plusieurs roches entre elles afin de créer une atmosphère musicale immersive et harmonieuse.

Laissez nos roches résonner avec votre musique

- **Produits haut de gamme** : roches élégantes, durables et artistiques.
- **Artisanat unique** : savoir-faire traditionnel, gage d'authenticité.
- **Résistance aux intempéries** : adaptées à toutes les conditions.
- **Éclairage ambiant** : atmosphère apaisante.
- **Technologie LED efficace** : forte luminosité, basse consommation.

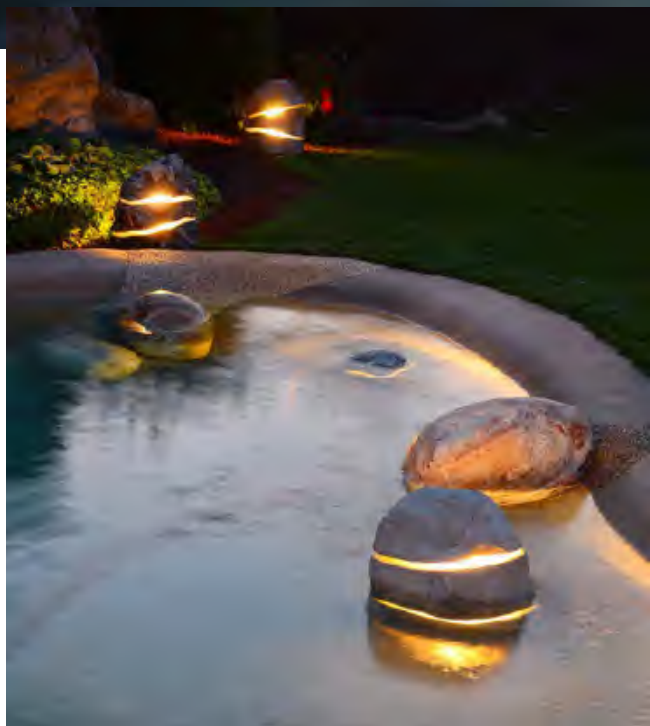

Roches d'eau

La roche d'eau est un produit raffiné en pierre naturelle qui ouvre des nouveaux scénarios dans le domaine de l'éclairage par immersion pour les piscines, bassins et fontaines. Cette roche est un élément de conception simple et élégant qui crée un cadre unique grâce à deux faisceaux de lumière, l'un sous le niveau de l'eau et l'autre au-dessus. La forme lisse et arrondie garantit un bain en toute sécurité. L'étanchéité est assurée par une résine spéciale qui entoure l'élément lumineux LED.

Mettez en valeur vos eaux avec nos roches immergées

- **Rochers haut de gamme** : design élégant, matériaux durables, ajout artistique à votre espace aquatique.
- **Artisanat unique** : savoir-faire traditionnel pour une touche authentique.
- **Résistance extrême** : adaptés à l'extérieur et à l'immersion en eau salée ou chlorée.
- **Éclairage LED écoénergétique** : luminosité douce pour une ambiance apaisante.



Piquets Lumineux

Les piquets lumineux sont en pierre naturelle avec une source lumineuse verticale de seulement 4 mm d'épaisseur. La bande LED étanche est encastrée dans un noyau en acier inoxydable aisi 316L pour garantir une résistance maximale aux agents chimiques et atmosphériques pour une durabilité maximale. La couleur de l'ardoise noire ou le marbre de Trani lui permet de s'intégrer parfaitement à tous types de jardins.

Mettez en lumière votre allée

- **Plusieurs couleur** : Stake Ardoise Noire, Stake Marbre de Trani, Stake Pierre de Luserna
- **Éclairage élégant** : piquets ajoutant style et ambiance à votre allée.
- **Sécurité** : visibilité nocturne améliorée pour la famille.
- **Résistance** : matériaux durables, conçus pour toutes conditions météo.
- **Installation facile** : fixation rapide avec quatre chevilles.
- **Économie d'énergie** : éclairage LED performant et écoénergétique.





Cailloux Lumineux

L'élégance éternelle du marbre rencontre à nouveau la technologie LED dans une petite lampe extérieur adaptée pour éclairer les parterres de fleurs, les petits espaces verts et les terrasses, de manière diffuse et discrète. Disponible en trois versions de matériaux avec des nuances qui rappellent les couleurs de la nature, ces cailloux résistent aux environnements extérieurs. Chaque pièce est différente d'une à l'autre.

Illuminez votre parterre avec élégance

- **Éclairage élégant** : cailloux en marbre avec LED pour une lumière douce dans les espaces extérieurs.
- **Sécurité** : visibilité nocturne pour toute la famille.
- **Résistance** : matériaux durables adaptés aux intempéries.
- **Textures variées** : disponibles en marbre Carrara, Giallo Mori, Rosso Verona et Verde Alpi, avec une fabrication artisanale.

PROJETS D'ARCHITECTES



 **afm**  S
A
VOTRE EXPERT ENERGIE SINCE 2004



BOS MANAGER - PRÈ - LANGARD

DONNÉES BÂTIMENTS

- **Lieu** : Prè-Langard 4 -Cologny
- **Surface** : 300 m²
- **Début des travaux** : Fin 2022
- **Fin des travaux** : Mai 2023
- **Montant des travaux** : 280 000 CHF HT

PRINCIPAUX INTERVENANTS

- **Maître d'œuvre** : BOS Manager constructeur
- **Adrien RICHON** - richon@bosmc.ch
078.754.80.64
- **Maître d'ouvrage** : M.Riley



NATURE DES TRAVAUX

Production bivalente de chauffage :

- Une pompe à chaleur air/eau
- Une chaudière au gaz
- Un ballon accumulateur

Distribution de chaleur :

- Réseau de radiateurs & installation de plancher chauffant

Production d'eau chaude sanitaire :

- Installation d'une production instantanée

Climatisation :

- Climatisations totalement dissimulés dans les combles

Régulation :

- Un automate assure la gestion globale avec un écran & application sur smartphone

Ventilation de l'habitat :

- Extraction centralisée avec un réseau équipé de bouches hygrométriques
- Hotte de cuisine professionnelle avec extraction et compensation.
- Monobloc double flux



BOS MANAGER - FLOMBARD

DONNÉES BÂTIMENTS

- **Lieu :** Chemin des Flombards 7 - 1224 Chêne-Bougeries - 2 villas
- **Surface :** 297 m² par villa
- **Début des travaux :** 2021
- **Fin des travaux :** 2022
- **Montant des travaux :** 80 000 CHF HT

PRINCIPAUX INTERVENANTS

- **Maître d'œuvre :** BOS Manager constructeur
- **Adrien RICHON** - richon@bosmc.ch
078.754.80.64

NATURE DES TRAVAUX

- L'installation complète est conçue pour répondre aux besoins des utilisateurs assurant le confort et permettant la régulation des températures en fonction des conditions atmosphériques extérieures.
- Production de chauffage par pompe à chaleur air/eau selon bilan thermique.
- Régulation par sonde extérieure.
- Bouilleur de 300l.

Distribution de chaleur

- Chauffage au moyen de serpentins, à basse température, posés en chapes. Le réglage de la température sera fait par une sonde intérieure, avec thermostats d'ambiance communiquant par ondes radio, avec régulateurs-servomoteurs situé dans les coffrets de distribution du chauffage au sol.

Installations de ventilation simple flux

- Ventilation en simple flux par ventilation mécanique y compris ventilation des locaux dépourvu de ventilation naturelle.
- La hotte de la cuisine est à circuit fermé à charbon actif (prévue dans CFC 258).

Production d'eau chaude solaire

- L'énergie sera stockée dans un boiler d'eau chaude sanitaire 300 litres mis en série avec un accumulateur.



CHEVALLAZ - FAYARD

DONNÉES BÂTIMENTS

- **Lieu :** Route de Fayards 67 – 1237 Collex-Bossy – 8 appartements + 2 villas
- **Surface :** 1 000 m²
- **Début des travaux :** 2023
- **Fin des travaux :** 2024
- **Montant des travaux :** 320 000 CHF HT

PRINCIPAUX INTERVENANTS

- **Maître d'œuvre :**
Chevallaz & Associés SA
- **Mikael Cavigioli** – 076 464 55 85
mikael@patrimoniosa.ch



NATURE DES TRAVAUX

Production de chauffage :

- Chaufferie collective équipée de 2 pompes à chaleur air-eau en configuration split, assurant une efficacité énergétique optimale. AIT de haute performance.
- Mise en place d'un plancher chauffant traditionnel pour une diffusion homogène de la chaleur.

Production d'eau chaude sanitaire :

- Installation de 12 panneaux solaires thermiques pour un apport en énergie renouvelable.
- Deux ballons d'eau chaude : l'un dédié à l'énergie solaire et le second alimenté par la pompe à chaleur.

Ventilation de l'habitat :

- Système de ventilation avec récupération de chaleur de type Pico Ro standard monobloc, garantissant un confort thermique tout en limitant les pertes d'énergie.
- Ventilation simple flux pour une aération efficace des espaces de vie.



ATELIER POLY MICROMÉCANIQUE GENEVOIS

DONNÉES BÂTIMENTS

- **Lieu** : Plan-les-Ouates
- **Surface** : 900 m²
- **Début des travaux** : 07/2020
- **Fin des travaux** : 02/2021

PRINCIPAUX INTERVENANTS

- **Maître d'œuvre** : AC Technique
- **Maître d'ouvrage** : APMG (Atelier Poly Micromécanique Genevois)

NATURE DES TRAVAUX

- Intervention de ventilation avec compresseurs
- Système de captage de la chaleur
- Installation de monobloc de ventilation de recyclage d'air des machines-outils, qui permet de traiter l'air ambiant

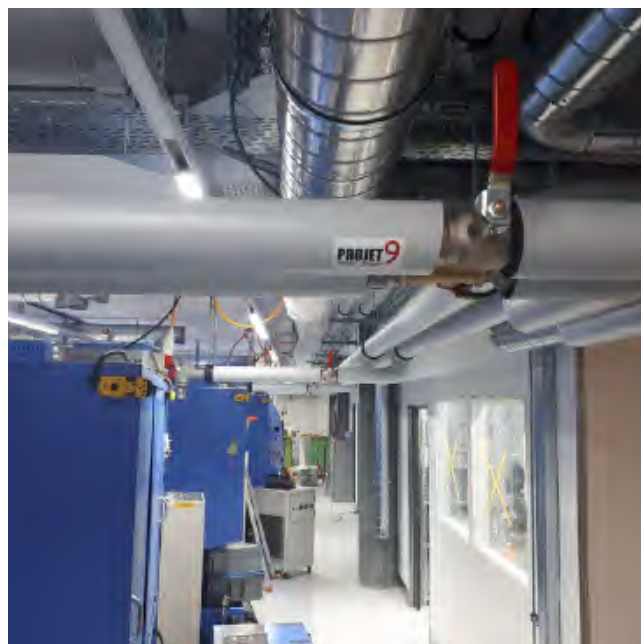



REFETTORIO

DONNÉES BÂTIMENTS

- **Lieu :** Genève
- **Surface :** 400 m²
- **Début des travaux :** 11.2021
- **Fin des travaux :** 02.2022
- **Montant des travaux :** 250 000 CHF HT

PRINCIPAUX INTERVENANTS

- **Maître d'œuvre :** JDR Energies SA
- **Maître d'ouvrage :** Fondazione Mater

NATURE DES TRAVAUX

- Installation de panneaux rayonnants suspendus, assurant le chauffage permanent du restaurant.
- Mise en place de ventilation double flux qui permet d'assurer un renouvellement d'air confortable tout en récupérant la chaleur de l'air extraite dans le restaurant et par la hotte de cuisine.
- Installation de trois batteries hydrauliques.



calvin._ FINANCEMENT



Zéro avance de paiement

Commencez votre projet sans avancer de fond.

Flexibilité

Choisissez le montant et la durée des paiements selon votre budget, avec la possibilité d'échelonner ces paiements sur 2 à 6 ans.

Praticité d'utilisation

Un processus simple & entièrement digital. Des transactions sécurisées pour votre tranquillité d'esprit.



Quelles sont les étapes ?

Une solution de financement ultra flexible

Vous choisissez la durée de financement en fonction de votre budget et du montant de votre projet. La souscription d'un contrat de leasing avec Calvin, une entreprise locale spécialisée et reconnue sur Genève. Un partenaire à votre écoute qui à travers un processus simple et 100% digital vous permet d'amortir votre investissement tout en échellonnant le paiement.

1. Processus de validation

- Vous fournissez les justificatifs nécessaires : carte d'identité, IBAN, justificatifs de domicile.
- Vous signez électroniquement le contrat de leasing, plus qu'à attendre la livraison de votre installation.

2. Livraison & paiement

- Paiement à partir de la livraison du projet final. La facturation commence avec le premier versement.

3. Fin du contrat

- La propriété de l'équipement vous est transférée.



SERVICE D'ENTRETIEN

- POMPE À CHALEUR
- CLIMATISATION
- PHOTOVOLTAÏQUE
- ADOUCISSEUR
- DÉTARTRAGE BOILER

Assistance téléphonique

De nombreuses pannes peuvent être résolues à distance, ce service peut vous éviter des frais de déplacement et d'intervention.

Une équipe spécialisée

Nous formons nos équipes régulièrement afin de vous garantir un personnel hautement qualifié.

Une écoute

Notre équipe est à votre écoute afin d'optimiser, entretenir et réparer vos installations. Un service de dépannage 7j/7j.



Confiez l'entretien de votre PAC à des spécialistes

Pour garantir une durée de vie maximale à vos matériels, il est indispensable de faire appel à un professionnel compétent et certifié. Un entretien régulier de votre installation permet d'optimiser la performance des équipements, d'allonger leurs durées de vie et diminuer leurs consommations énergétiques pour réduire vos factures d'électricité.

Nos services d'entretien

Un contrat annuel qui donne accès à l'entretien et au dépannage.

- Entretien et nettoyage de votre système
- Contrôle de sécurité et d'usure des pièces
- Réglage et vérification du régulateur
- Détection des fuites
- Serrage des raccords
- Dégraissage de la batterie frigorigère





Prenez soin de votre installation

GARANTIE CONSTRUCTEUR PRÉSERVÉE

Tous les fabricants exigent la preuve des entretiens réalisés annuellement pour prendre en charge sous garantie le matériel.

OPTIMISATION DES PERFORMANCES

En effet, une pompe à chaleur mal entretenue peut engendrer une perte conséquente de son rendement ainsi qu'une surconsommation d'énergie. La périodicité des entretiens évite les mauvaises surprises d'une augmentation de facture d'électricité.

ASSURER LA LONGÉVITÉ

Un entretien régulier, protège votre installation des risques d'encrassement et allonge la durée de vie de l'installation.

SERVICE PRIORITAIRE EN CAS DE PANNE

Une équipe de spécialiste disponible, à votre écoute pour votre service. Un contrat d'entretien vous assure une assistance téléphonique et un service prioritaire en cas de panne.



TOUTES NOS PRESTATIONS POUR FAIRE DES ÉCONOMIES D'ÉNERGIE & DIMINUER VOS FACTURES

- POMPE À CHALEUR **CHAUFFAGE**
- POMPE À CHALEUR **PISCINE**
- POMPE À CHALEUR **GÉOTHERMIE**
- BOILER **SOLAIRE THERMIQUE**
- BOILER **THERMODYNAMIQUE**
- BOILER **DÉTARTRAGE**
- ANTI-CALCAIRE & **ADOUUCISSEUR**
- PLANCHER CHAUFFANT **MINCE**
- RÉSEAU DE CHAUFFAGE **DÉSEMBOUAGE**
- CLIMATISATION **VILLA - BUREAU**
- CLIMATISATION **CAVE À VIN**
- PANNEAUX **PHOTOVOLTAÏQUES**
- VOLETS **VELUX SOLAIRE**
- PARKING **CARPORT SOLAIRE**
- VOITURE **BORNE DE RECHARGE**
- PERGOLA **BIOCLIMATIQUE**



LABELS & CERTIFICATIONS

CERTIFICATION SIG - ECO21

Partenaire engagé 2024



PAC SYSTÈME MODULE



PARTENAIRE GSP CERTIFIÉ

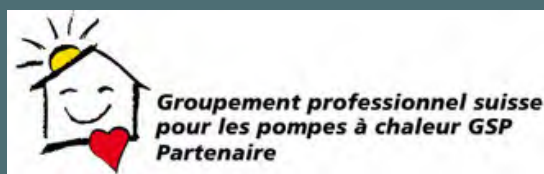

SWISSOLAR LES PROS DU SOLAIRE

SWISSOLAR



CONCESSIONNAIRES AGRÉÉS POUR
LE CALCUL DE L'INDICE DE DÉPENSE
DE CHALEUR (IDC)

chauffezrenouvelable

CERTIFICATION
« CHAUFFEZ RENOUVELABLE »



ÉQUIPE DYNAMIQUE

Proche de vous, notre équipe est à votre service pour répondre à vos exigences dans les meilleurs délais. Nous vous garantissons le professionnalisme d'équipes confirmées à l'écoute de vos besoins.



BUREAU D'ÉTUDES

Notre bureau d'études CVC vous conseille et vous accompagne de l'étude du concept à sa réalisation. Les compétences d'ingénierie de notre équipe vous assurent un suivi personnalisé de votre projet. Un seul chargé d'affaires est responsable de la conception et de l'exécution de votre installation.





Chemin des Epinglis N°21
1257 Bardonnex
022 771 36 22
info@afm-energie.ch
WWW.AFM-ENERGIE.CH



Route de Genolier N° 15
1266 Duillier
021 903 61 84
info@afm-energie.ch
WWW.AFM-ENERGIE-VAUD.CH